

第82回 堺市種目別テニス大会

主催 堺市教育委員会
堺体育協会
主管 堺市テニス協会

と き 平成24年5月6日(日)
男子 A級・B級・C級
女子 B級・C級
5月13日(日)
男子 B級・C級
35歳以上・45歳以上・50歳以上・55歳以上
女子 A級・B級・C級・40歳以上
5月9日(水)
女子 (平日) B級・C級(初日)
5月10日(木)
女子 (平日) B級・C級・初心者級(2日目)

と こ ろ 金岡公園テニスコート・泉北アクアテニスコート
荒山テニスコート・初芝テニスコート

大会会長 梅林 薫
大会副会長 徳本 猛・谷 恵子
大会運営委員長 坂本 潤一
トーナメント・ディレクター 松本 一弘・南口 健一
大会運営委員 徳本 光広・松本 一弘・今本 達志
浅井 基・千古 哲也・谷 恵子
小畑 全代・南口 健一・榊 哲也
大西 育子・大仲 須美・田積 良允
レフェリー 千古 哲也
アシスタントレフェリー 谷 恵子
会 計 徳本 光広

大会連絡先 事務局 堺市北区百舌鳥梅北町5-363
南口精工株式会社内

堺市テニス協会 電話 (090)1673-1421

ブログ：<http://sakai-tennis.cocolog-nifty.com/blog/>

試 合 方 法

1 セットマッチ (6-6 12ポイントタイブレーク) ノーアドバンテージ

試合における注意事項

1. 試合開始15分前迄に出席を本部にお届け下さい。
2. 試合開始時間に遅れた者は棄権に致します。
3. 選手の変更は認めません。不正が認められた場合は失格とします。
4. 試合の進行のコールは行いませんので、本部前掲示のオーダーオブプレーを見て各自コートに入ってください。尚、個々の試合時間の問い合わせについては一切返答いたしません。
5. 控え試合にはいつている選手は、前の試合が終了後、3分以内にコートに入らない場合は失格とします。(但し失格の決定は、レフェリーが行います。)
6. 本大会はセルフジャッジで行って下さい。
7. 試合終了後、勝者はボールを持って試合結果を報告して下さい。
8. 試合前の練習は、サービス8本のみとします。
9. 試合に関する質疑の決定はレフェリーがします。
10. 試合中の自然的体力消耗による試合中断は3分以内1回限りとし、事故についても3分以上経過する時は失格とします。(但し失格の決定は、レフェリーが行います。)
11. テニスウェアとテニスシューズを必ず着用して下さい。
12. 大会中の盗難、障害、その他の事故については、協会は責任を負いません。
13. 晴雨にかかわらず、定刻までに会場へおいで下さい。試合当日電話による問い合わせは禁止致します。
14. 雨天の場合、または試合の進行状況により、日程・時間及び試合方式を変更する場合がありますのでご注意ください。
15. 駐車場が少ないので、相乗りあるいはできる限りバス・電車をご利用下さい。
16. 応援者並びに試合中のコート周辺のマナーについては本部の注意に従って下さい。
17. 表彰——1位、2位、3位……賞状・副賞(但し、男子55歳、女子初心者3位決定戦、45歳は1位・2位、50歳1位)

日 程 表

| 5月6日(日) | | 5月9日(水) | | 5月10日(木) | | 5月13日(日) | |
|--|-------------------------|------------------------------------|--|---|---|--|--|
| 金岡公園コート | 荒山コート | 荒山コート | 荒山コート | 荒山コート | 金岡公園コート | 初芝コート | 泉北アクアコート |
| 9:00~21:00 男子A級本戦 男子B級予戦 男子C級予選 | 9:00~19:00 女子C級予選 | 9:00~19:00 女子平日B級予戦 女子平日C級予戦 | 9:00~19:00 女子C級予選 A~Fブロック 11:00 女子C級予選 G~Lブロック 13:00 女子B級予選 A~Fブロック 15:00 女子B級予選 G~Iブロック | 9:00~19:00 女子B級本戦 女子C級本選 女子初心者本選 | 9:00~21:00 女子A級本戦 女子40歳本戦 | 9:00~19:00 男子35.45歳本戦 男子C級本戦 男子B級本戦 | 9:00~17:00 男子50.55歳本戦 女子C級本戦 女子B級本戦 |
| 9:00 男子A級1回戦 2~36 | 9:00 女子C級予選 A~Fブロック | 9:00 女子C級予選 A~Fブロック | 9:00 女子C級予選 A~Fブロック | 9:00 女子初心者1回戦 3~14 女子C級1回戦 3~6 | 9:00 女子40歳1回戦 2~36 女子40歳2回戦 4~16 | 9:00 男子C級1回戦 3~14 9:45 男子B級1回戦 3~14 10:30 男子C級2回戦 1~16 ~決勝 10:30 男子B級2回戦 1~16 ~決勝 11:30 男子35歳1回戦 2, 3, 16, 17 男子45歳1回戦 3~8 12:15 男子50歳1回戦 3~6 12:00 男子35歳2回戦 1~18 ~決勝 男子45歳2回戦 1~8 ~決勝 13:00 男子55歳2回戦 1~8 ~決勝 | 9:00 女子C級1回戦 3~14 9:45 女子B級1回戦 3~14 10:30 女子C級2回戦 1~16 ~決勝 10:30 女子B級2回戦 1~16 ~決勝 11:30 男子55歳1回戦 3~14 12:15 男子50歳1回戦 3~6 12:00 男子35歳1回戦 1~16 ~決勝 13:00 男子55歳2回戦 1~8 ~決勝 |
| 9:40 男子A級1回戦 37~43 男子A級2回戦 1~22 | 11:00 女子C級予選 G~Lブロック | 11:00 女子C級予選 G~Lブロック | 11:00 女子C級予選 G~Lブロック | 9:45 女子C級1回戦 11~14 女子B級1回戦 2, 3 | 9:45 女子40歳2回戦 1, 19, 20~37 | 9:45 男子B級1回戦 3~14 10:30 男子C級2回戦 1~16 ~決勝 10:30 男子B級2回戦 1~16 ~決勝 | 9:45 女子B級1回戦 3~14 10:30 女子C級2回戦 1~16 ~決勝 10:30 女子B級2回戦 1~16 ~決勝 |
| 10:20 男子A級2回戦 23~44 | 13:00 女子C級予選 M~Nブロック | 13:00 女子B級予選 Mブロック | 13:00 女子B級予選 Mブロック | 10:30 女子A級1回戦 2~35 女子A級2回戦 4~18 | 10:30 女子40歳1回戦 2~35 | 10:30 男子B級2回戦 1~16 ~決勝 11:15 男子35歳1回戦 2, 3, 16, 17 男子45歳1回戦 3~8 | 10:30 女子B級2回戦 1~16 ~決勝 11:30 男子55歳1回戦 3~14 |
| 11:00 男子A級3回戦 1~44 ~決勝 | | | | 10:40 女子初心者2回戦 1~16 ~決勝 女子C級2回戦 1~16 ~決勝 | 11:15 女子A級2回戦 1, 19~36 | 11:15 男子35歳1回戦 2, 3, 16, 17 男子45歳1回戦 3~8 | 11:30 男子55歳1回戦 3~14 |
| 12:00 男子C級予選 A~Fブロック | | | | 12:30 女子B級2回戦 1~9 ~決勝 | 11:15 女子A級2回戦 1, 19~36 | 12:00 男子35歳2回戦 1~18 ~決勝 男子45歳2回戦 1~8 ~決勝 | 12:15 男子50歳1回戦 3~6 12:00 男子35歳2回戦 1~18 ~決勝 男子45歳2回戦 1~8 ~決勝 |
| 13:45 男子C級予選 G~Nブロック | | | | | 12:00 女子40歳3回戦 1~37 ~決勝 女子A級3回戦 1~36 ~決勝 | 12:00 男子35歳2回戦 1~18 ~決勝 男子45歳2回戦 1~8 ~決勝 | 12:15 男子50歳1回戦 3~6 12:00 男子35歳2回戦 1~18 ~決勝 男子45歳2回戦 1~8 ~決勝 |
| 15:30 男子B級予選 A~Hブロック | | | | | | | 13:00 男子55歳2回戦 1~8 ~決勝 |
| 17:15 男子B級予選 I~Nブロック | | | | | | | 13:00 男子55歳2回戦 1~8 ~決勝 |

堺市テニス協会大会会場

荒山テニスコート TEL (072)297-0005

交通機関
 泉北高速鉄道泉ヶ丘駅下車 徒歩北西へ約15分
 バス北側②のりば2号線經由津久野駅行 竹城台口下車



金岡公園テニスコート

交通機関
 地下鉄御堂筋線新金岡駅下車 4番出口西へ15分
 南海バス金岡公園前下車 徒歩3分

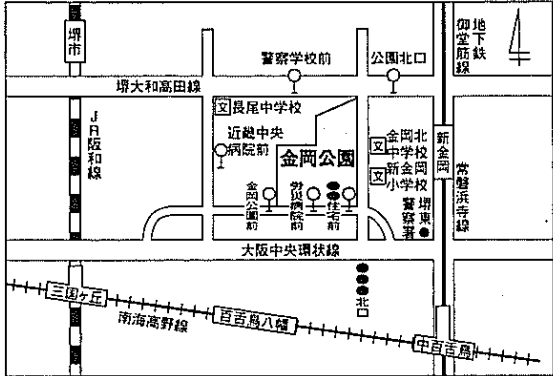

初芝テニスコート TEL (072)285-6681

交通機関
 南海高野線初芝駅下車 徒歩10分

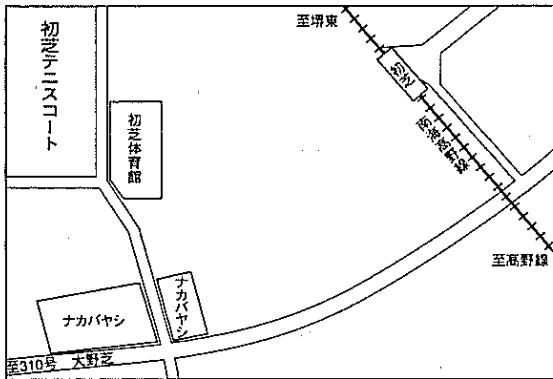

陶器テニスコート TEL (072)237-8127

交通機関
 南海高野線北野田駅下車 徒歩20分

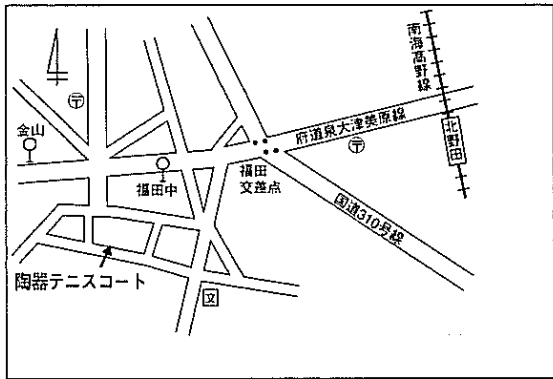

泉北アクアテニスコート TEL (072)293-8484

交通機関
 泉北高速鉄道泉ヶ丘駅より 南海バス堺東高校前下車徒歩8分
 南海高野線金剛駅より 南海バス岩室下車徒歩7分

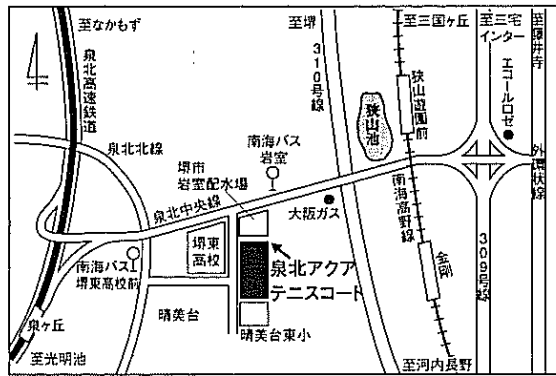

各テニスコートは駐車場が少ないので、できる限りバス・電車をご利用下さい。
 駐車に関する試合の遅延及び中断は認めませんので、車で来られる場合は、各自の責任でお願いします。

男 子 A 級

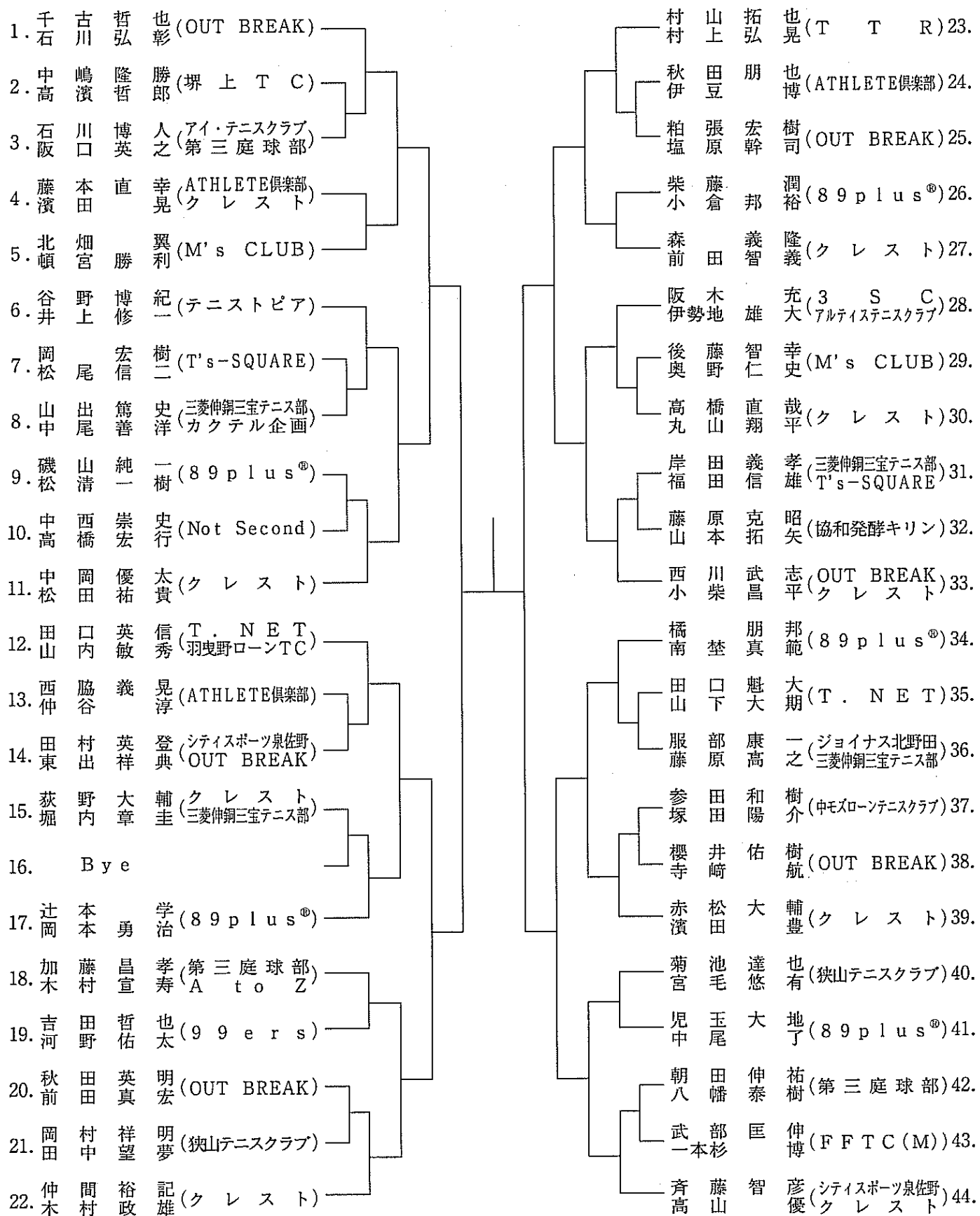

男子 B 級 本 戦

※優勝者は、次の大会よりA級
で出場願います。

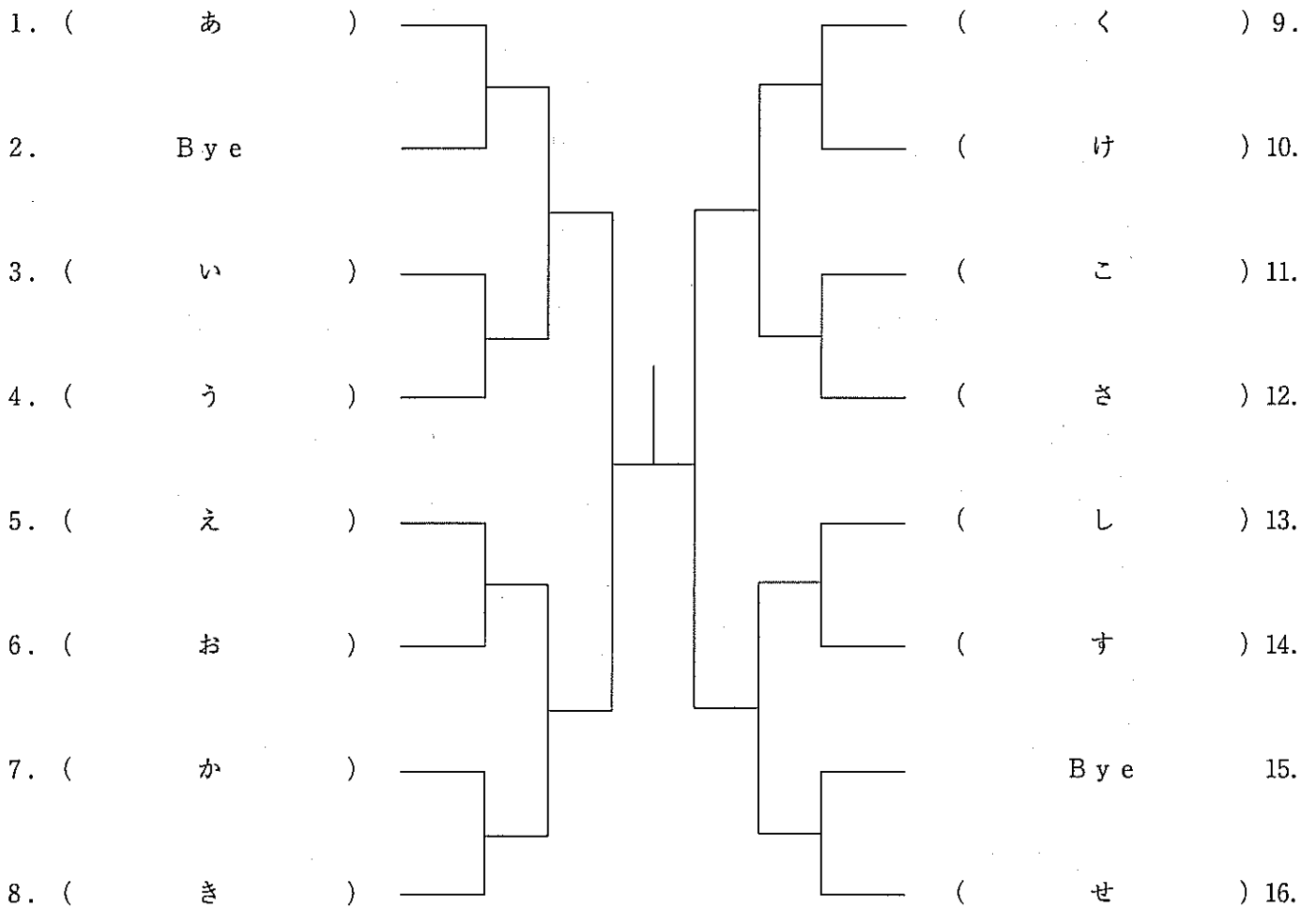

男子 B 級 予 選 (その1)

《Aブロック》

| | | | | |
|----|----|----|--------------|--|
| 1. | 村中 | 督史 | (T's-SQUARE) | |
| 2. | 高木 | 康男 | (KML-やまあず) | |
| 3. | 小林 | 正晃 | (M T P) | |
| 4. | 片岡 | 一正 | (ジョイナス北野田) | |

《Eブロック》

| | | | | |
|----|----|------|-------------|--|
| 1. | 横山 | 伸征 | (アルカホーリック) | |
| 2. | 西山 | 正祐 | (Z I P P Y) | |
| 3. | 佐前 | 伯村真考 | (オ フ 会) | |
| 4. | 井老 | 原幸貴 | (東燃ゼネラル石油) | |

《Bブロック》

| | | | | |
|----|----|-----|--------------------------|--|
| 1. | 西村 | 政次 | (テニスポート) | |
| 2. | 野本 | 耕宏 | (オ フ 会) | |
| 3. | 溝下 | 辺村真 | (b e a m s) | |
| 4. | 村上 | 大雅 | (Storm of T. アイ・テニスクラブ) | |

《Fブロック》

| | | | | |
|----|----|-------|---------------|--|
| 1. | 山西 | 里川 | (M T P クローバー) | |
| 2. | 藤権 | 田藤教正 | (オーエステック) | |
| 3. | 吉三 | 田村祐啓 | (東燃ゼネラル石油) | |
| 4. | 鈴木 | 那木須友健 | (T's-SQUARE) | |

《Cブロック》

| | | | | |
|----|----|------|-----------------|--|
| 1. | 仁田 | 澤均 | (A m e d e o) | |
| 2. | 川三 | 神原啓裕 | (シマノテニスクラブ) | |
| 3. | 飛岩 | 松根保正 | ([∞] D F. 1/2) | |
| 4. | 河北 | 村川具紀 | (オ フ 会) | |

《Gブロック》

| | | | | |
|----|----|------|-----------------|--|
| 1. | 石田 | 垣村 | 裕之 (シマノテニスクラブ) | |
| 2. | 森中 | 田道司郎 | ([∞] D F. 1/2) | |
| 3. | 北谷 | 山川正圭 | (新日本工機) | |
| 4. | 森丹 | 田生浩 | (89 plus®) | |

《Dブロック》

| | | | | |
|----|----|------|-------------------------|--|
| 1. | 芝川 | 北昌 | (M's CLUB) | |
| 2. | 二階 | 堂義之 | (Not Second) | |
| 3. | 高木 | 治木良 | (アイ・テニスクラブ Dream&Smile) | |
| 4. | 高小 | 島森一和 | ([∞] Storm of T.) | |

《Hブロック》

| | | | | |
|----|----|------|-------------------|--|
| 1. | 大杉 | 北田 | 洋直 (コスパ光明池 M T P) | |
| 2. | 佐藤 | 藤井俊隆 | (b e a m s) | |
| 3. | 西溝 | 井渕敏拓 | (クローバー) | |
| 4. | 辻肥 | 後絃英 | (ル・パラディ鳳) | |

男子 B 級 予 選 (その 2)

《Iブロック》

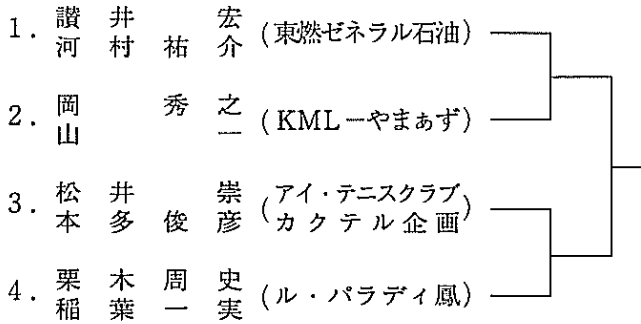

《Mブロック》

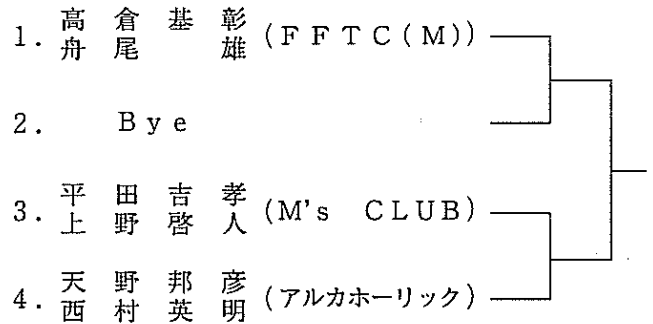

《Jブロック》

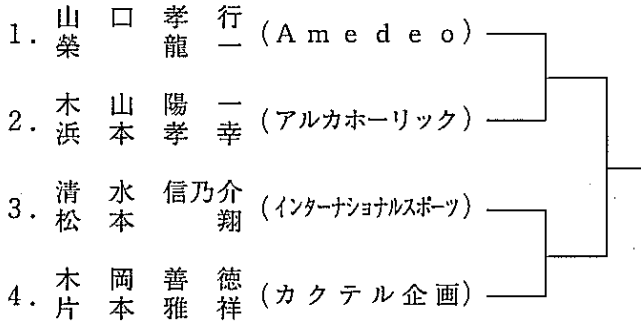

《Nブロック》

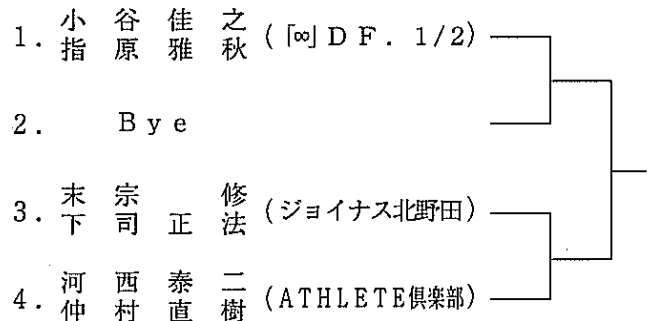

《Kブロック》

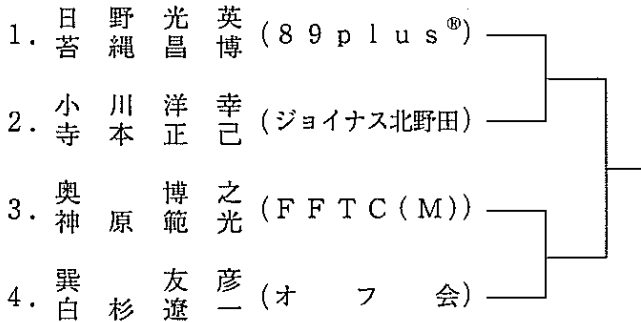

《Lブロック》

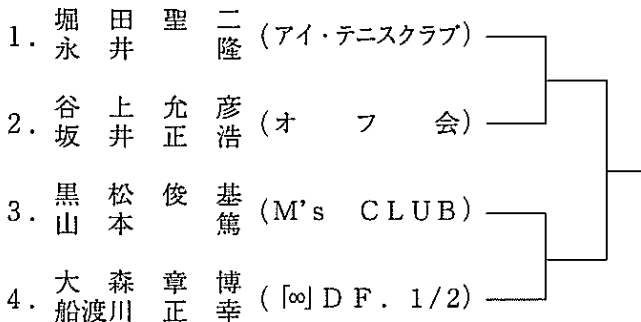

男子 C 級 本 戦

※優勝者・準優勝者は、次の大会よりB級で出場願います。

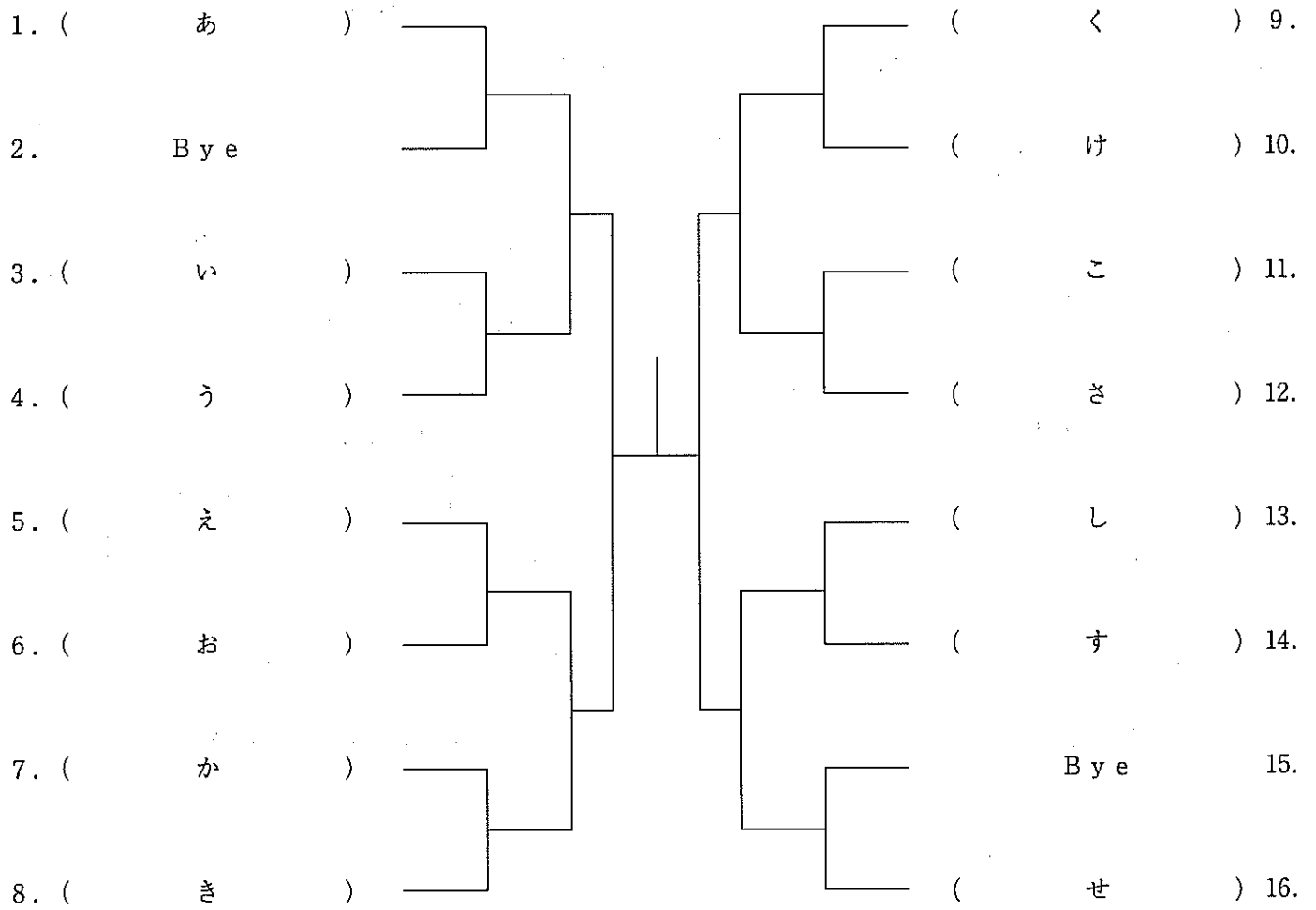

男子 C 級 予 選 (その1)

《Aブロック》

- | | | | |
|----|----------------|----------------|--|
| 1. | 角谷 孝一郎 今西 亨 | (堺市役所硬式テニス部) | |
| 2. | 早津 俊秀 西本 郁也 | (DOUBLE FAULT) | |
| 3. | 和田 恵輔 後藤 直弘 | (新日本工機) | |
| 4. | 安池 匠太 永内 良造 | (A・CUBE) | |

《Eブロック》

- | | | | |
|----|----------------|-------------------|--|
| 1. | 綿井 裕介 田上 智裕 | (第三庭球部) | |
| 2. | 西有 優喜 山満 広人 | (東燃ゼネラル石油) | |
| 3. | 與那嶺 裕 芳村 晃 | (チームsunQ 九蓮宝燈) | |
| 4. | 西井 大樹 毛利 岳幹 | (クローバー) | |

《Bブロック》

- | | | | |
|----|----------------|-------------|--|
| 1. | 小川 剛一 外山 昭 | (第三庭球部) | |
| 2. | 泉 俊明 澤口 哉 | (シマノテニスクラブ) | |
| 3. | 尾崎 英樹 小原 彰雄 | (ジョイナス北野田) | |
| 4. | 杉田 隆昌 坂井 大祐 | (協和発酵キリン) | |

《Fブロック》

- | | | | |
|----|----------------|---------------|--|
| 1. | 森下 茂明 泉 康夫 | (堺上 T C) | |
| 2. | 福島 秀明 廣田 順平 | (Dream&Smile) | |
| 3. | 山崎 輝 横山 勉 | (クラブ109) | |
| 4. | 福宮 孝雄 八木 浩之 | (b e a m s) | |

《Cブロック》

- | | | | |
|----|-----------------|-----------|--|
| 1. | 丸井 すなお 酒井 士郎 | (S S C) | |
| 2. | 北村 真也 堀 正幸 | (チームsunQ) | |
| 3. | 細田 武志 遠山 志男 | (M T P) | |
| 4. | 橋本 和哉 竹内 英史 | (堺上 T C) | |

《Gブロック》

- | | | | |
|----|----------------|--------------|--|
| 1. | 山本 修一 諏訪 良弘 | (アイ・テニスクラブ) | |
| 2. | 大浦 信義 赤阪 幸 | (N T C) | |
| 3. | 新谷 茂利 新熊 政 | (堺市役所硬式テニス部) | |
| 4. | 寺尾 洋一 森岡 英仁 | (KML-やまあず) | |

《Dブロック》

- | | | | |
|----|----------------|-------------|--|
| 1. | 内田 潤清 松原 清 | (東燃ゼネラル石油) | |
| 2. | 櫻井 秀則 中本 護 | (第三庭球部) | |
| 3. | 輪島 紀彦 天宅 勲 | (A . S . P) | |
| 4. | 松原 敏之 向井 隆志 | (北花田テニスクラブ) | |

《Hブロック》

- | | | | |
|----|----------------|-------------|--|
| 1. | 野中 清弘 清 正道 | (M T P) | |
| 2. | 田口 明彦 吉川 彦治 | (7CSテニスクラブ) | |
| 3. | 島雄 洋 能見 肇 | (タバサ) | |
| 4. | 大鎌 崇作 島田 諭 | (S T C 堺化学) | |

男子 C 級 予 選 (その 2)

《Iブロック》

| | | | | | | |
|----|----|----|----|----|-------------|--|
| 1. | 木中 | 地本 | 善栄 | 裕治 | (ル・パラディ鳳) | |
| 2. | 野川 | 高瀧 | 良貴 | 一大 | (S T C 堺化学) | |
| 3. | 新池 | 山 | 和一 | 宏夫 | (第三庭球部) | |
| 4. | 富當 | 田間 | 安博 | 博齊 | (クラブ109) | |

《Mブロック》

| | | | | | | |
|----|----|----|-----|----|--------------|--|
| 1. | 浦横 | 部田 | 弘一郎 | 潤 | (第三庭球部) | |
| 2. | 辻黒 | 田川 | 篤志 | 志誠 | (アイ・テニスクラブ) | |
| 3. | 若吉 | 杵田 | 久基 | 志泰 | (堺上 T C) | |
| 4. | 平江 | 田川 | 憲裕 | 泰章 | (堺市役所硬式テニス部) | |

《Jブロック》

| | | | | | | |
|----|----|----|-----|----|------------|--|
| 1. | 山福 | 田味 | 弘敬 | 治祐 | (金岡クラブ) | |
| 2. | 庄東 | 田道 | 浩利 | 志廣 | (堺上 T C) | |
| 3. | 西平 | 原井 | 正太郎 | 健 | (クローバー) | |
| 4. | 森久 | 井保 | 明彦 | 彦輝 | (東燃ゼネラル石油) | |

《Nブロック》

| | | | | | | |
|----|-------|----|----|----|---------------|--|
| 1. | 池池 | 田武 | 雄輝 | 晴輝 | (コードバイオレーション) | |
| 2. | B y e | | | | | |
| 3. | 大山 | 山川 | 滋毅 | 毅範 | (金岡クラブ) | |
| 4. | 四沢 | 辻埜 | 稔幸 | 真一 | (ル・パラディ鳳) | |

《Kブロック》

| | | | | | | |
|----|----|----|----|--------------|--|-------------|
| 1. | 辻柴 | 康 | 隆行 | (さつき野テニスクラブ) | | |
| 2. | 愛竹 | 岩村 | 孝和 | 之修 | | (協和発酵キリン) |
| 3. | 牧竹 | 村川 | 史 | 撰朗 | | (A・C U B E) |
| 4. | 下松 | 雅本 | 大稔 | 輔之 | | (北花田テニスクラブ) |

《Lブロック》

| | | | | | | |
|----|----|----|----|----|----------------------|--|
| 1. | 船葉 | 富山 | 健勝 | 二司 | (チームsunQ) | |
| 2. | 高重 | 畑松 | 克一 | 大剛 | (KML-やまあず) | |
| 3. | 松小 | 川門 | 康良 | 男仁 | (b e a m s M's CLUB) | |
| 4. | 宮横 | 城田 | 仁泰 | 史志 | (コードバイオレーション) | |

男子35歳以上

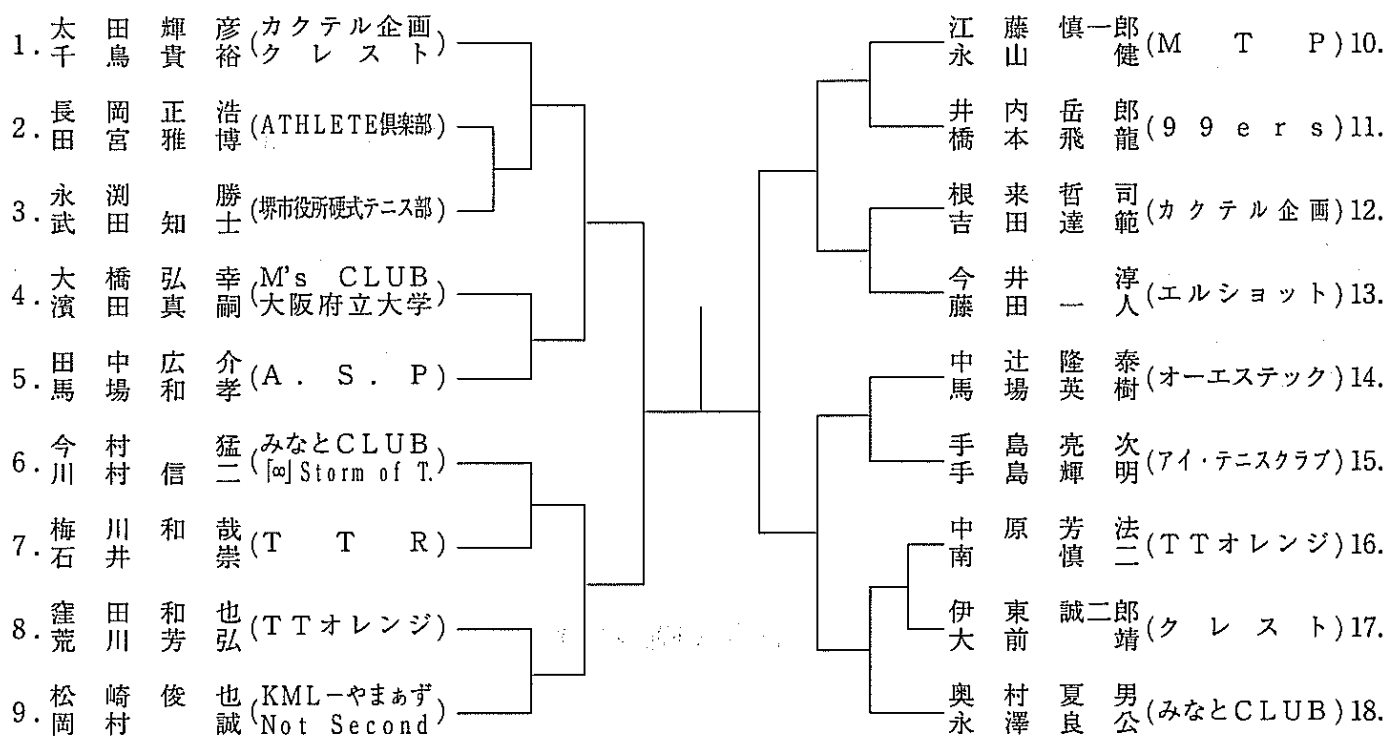

男子45歳以上

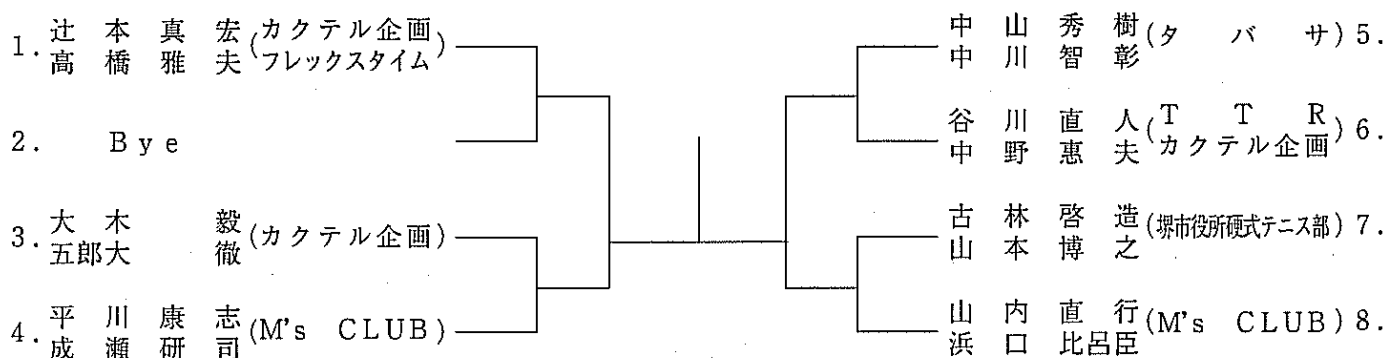

男子50歳以上

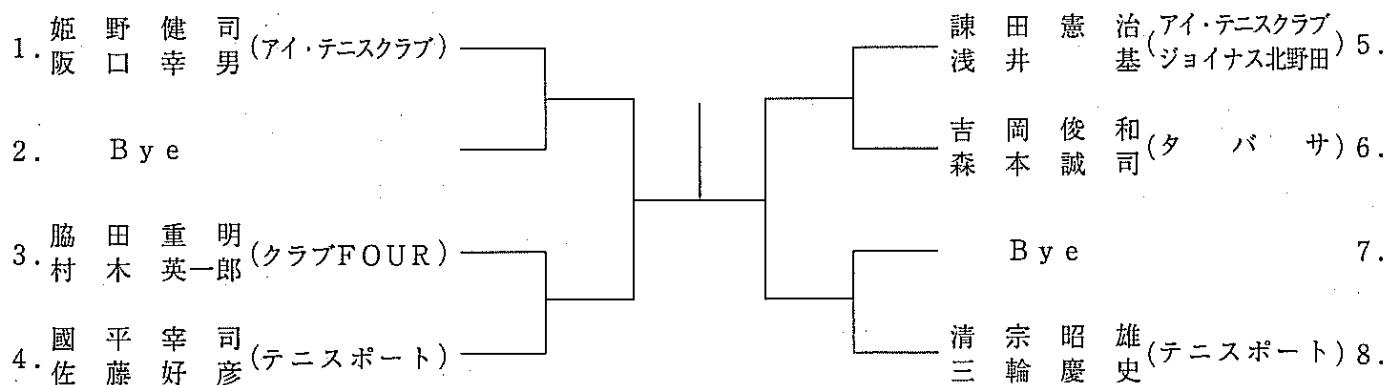

男子55歳以上

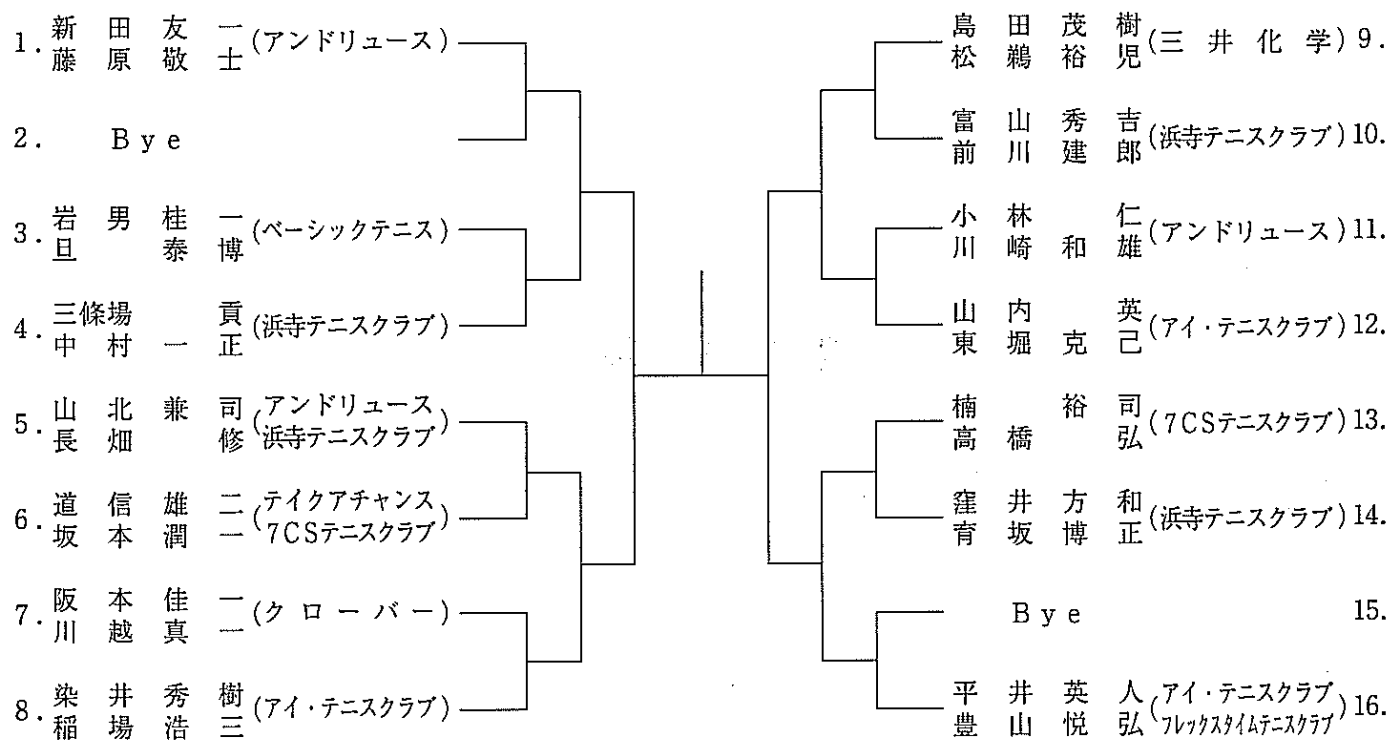

3位決定戦



女 子 A 級

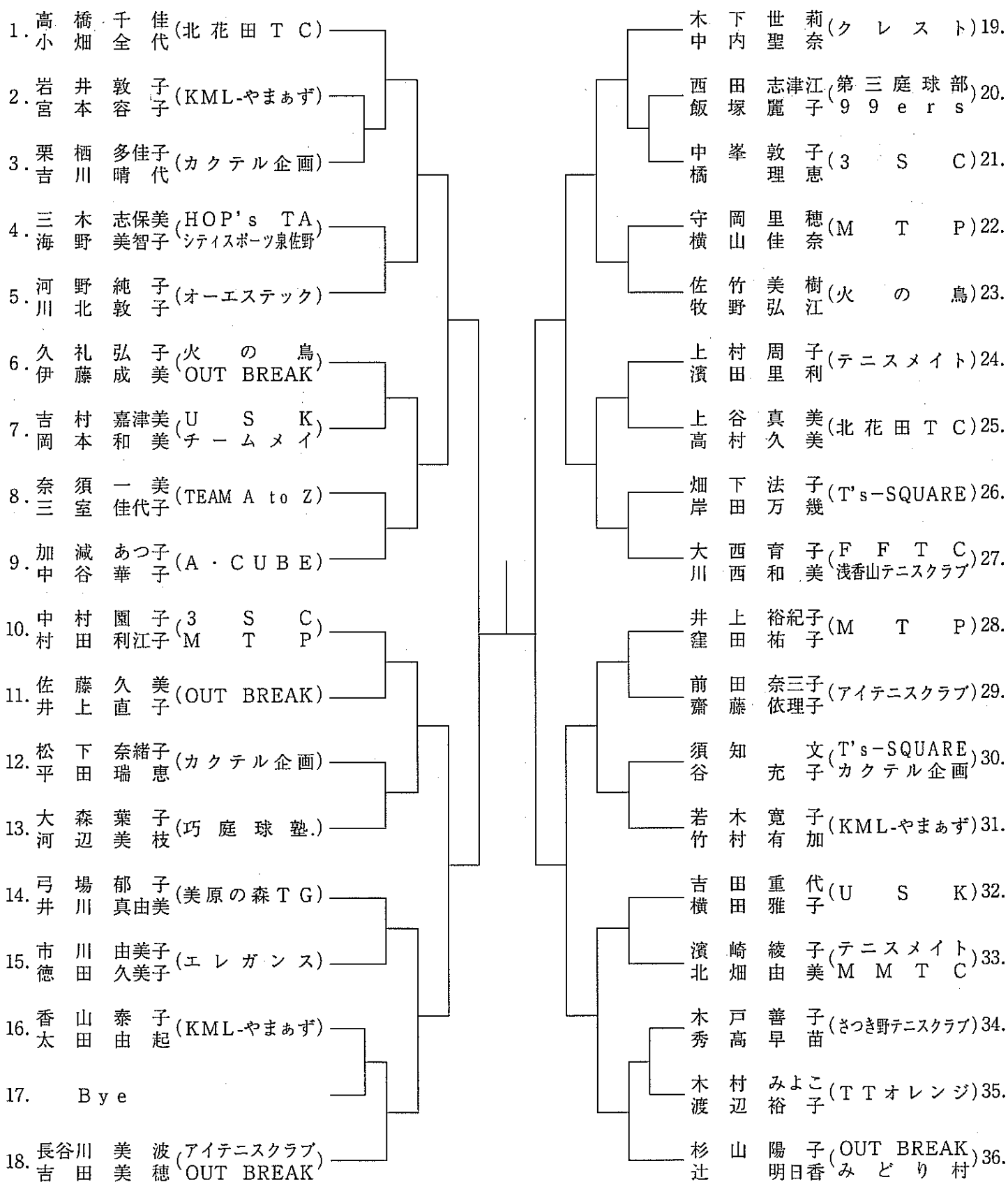

女子40歳本戦

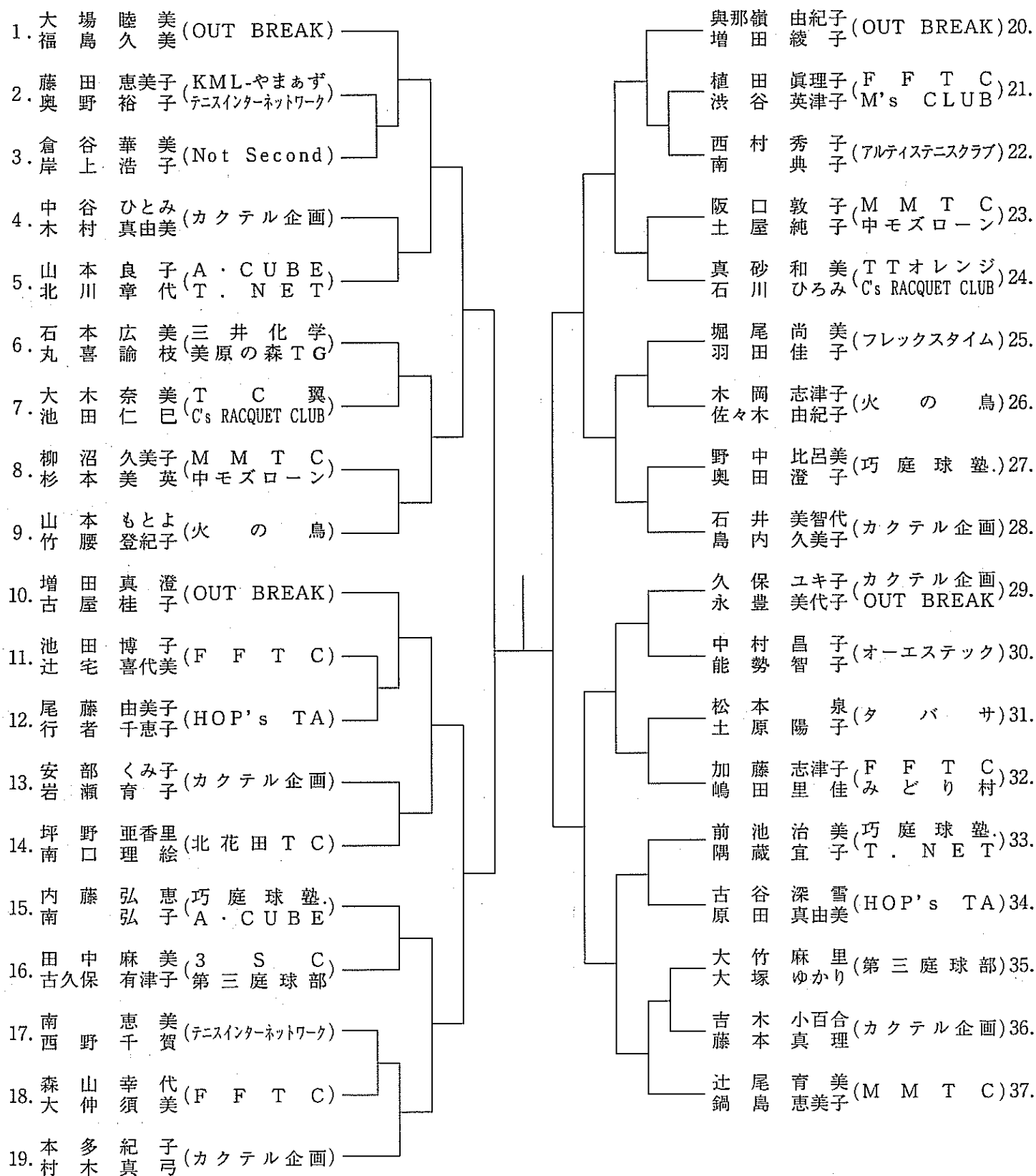

女子 B 級 本 戦 (日曜日)

※優勝者は、次回の大会より
A級で出場お願い致します。

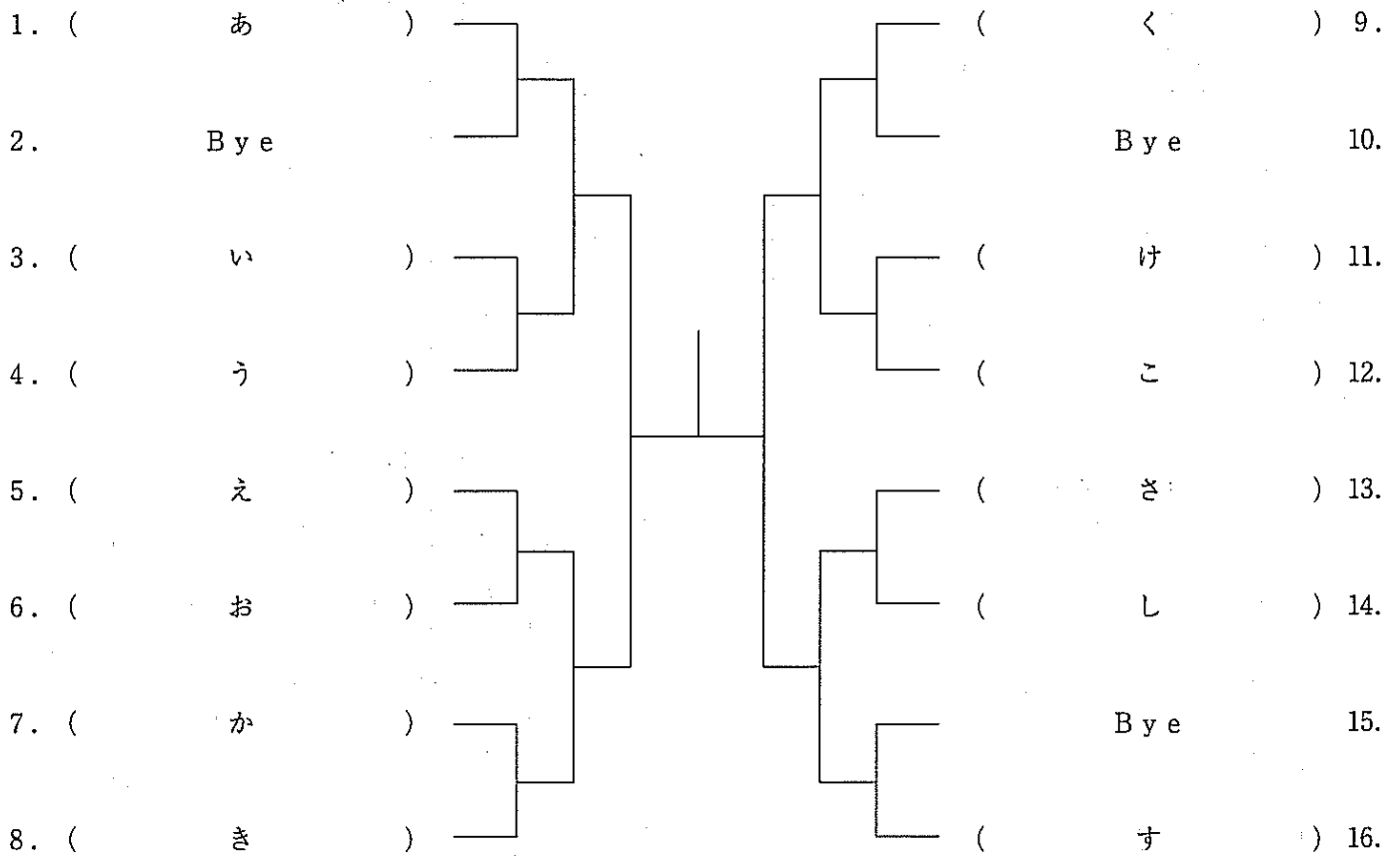

女子B級予選(日曜) (その1)

《Aブロック》

| | | | | |
|----|-------|------------|---------------------------|--|
| 1. | 大辻 森本 | 美奈子 裕理子 | (美原の森 T G) | |
| 2. | 斎古 郷出 | 美和子 直子 | (カクテル企画 テニスインターネットワーク) | |
| 3. | 久池 万田 | 京子 千奈美 | (テニスメイト) | |
| 4. | 田鳥 中越 | 佳子 ちほみ | (チームヴァンキッシュ A・CUBE) | |
| 5. | 桑増 原水 | 久美子 順子 | (3 S C) | |

《Eブロック》

| | | | | |
|----|-------|------------|----------------------------|--|
| 1. | 出長 田野 | めぐみ 峰子 | (テニスメイト) | |
| 2. | 三松 菅原 | 真由美 真樹子 | (A m e d i e o オーエステック) | |
| 3. | 池田 官田 | 香陽子 洋子 | (M T P カクテル企画) | |
| 4. | 佐清 藤水 | 啓子 孝子 | (F F T C (M)) | |

《Bブロック》

| | | | | |
|----|-------|-----------|---------------------|--|
| 1. | 中松 出富 | 三千代 優子 | (U S K) | |
| 2. | 永幸 倉野 | 淳子 美保 | (ジョイナス北野田 M T P) | |
| 3. | 文富 野井 | 敬子 玲子 | (テニスインターネットワーク) | |
| 4. | 今野 井尻 | 洋子 むつ子 | (テニスメイト) | |
| 5. | 田松 中下 | 好美代 佳代 | (河内庭球倶楽部 火の鳥) | |

《Fブロック》

| | | | | |
|----|-------|------------|------------------|--|
| 1. | 森後 本田 | 布希子 久美子 | (第三庭球部) | |
| 2. | 菅山 田 | 純子 徳子 | (火の鳥) | |
| 3. | 今谷 村口 | 雅妃子 雅啓子 | (a r t M T P) | |
| 4. | 小内 林藤 | 真澄 あづさ | (F F T C) | |

《Cブロック》

| | | | | |
|----|-------|-----------|------------|--|
| 1. | 森岡 田所 | 靖子 由美子 | (U S K) | |
| 2. | 山河 下上 | 聖子 千絵 | (巧庭球塾) | |
| 3. | 兼浜 頼口 | 知子 登志 | (美原の森 T G) | |
| 4. | 森中 埜 | 徳子 周子 | (テニスメイト) | |

《Gブロック》

| | | | | |
|----|-------|------------|-----------------------|--|
| 1. | 井土 上屋 | 香代子 祐子 | (カクテル企画) | |
| 2. | 新西 堂脇 | 直子 佐登美 | (テニスメイト) | |
| 3. | 竹高 中木 | 佐知子 かなえ | (アイ・テニスクラブ) | |
| 4. | 角中 田村 | 美希 真貴 | (M T P さつき野テニスクラブ) | |

《Dブロック》

| | | | | |
|----|-------|-----------|-----------------------------|--|
| 1. | 鳥齊 井藤 | 浩子 恵子 | (さつき野テニスクラブ F F T C (M)) | |
| 2. | 矢井 野上 | 由可子 恵子 | (フレックスタイム) | |
| 3. | 清村 中本 | 順子 明美 | (a r t アイ・テニスクラブ) | |
| 4. | 奥峯 野下 | 博子 祥子 | (M's CLUB KMLやまあず) | |

《Hブロック》

| | | | | |
|----|-------|------------|-------------------|--|
| 1. | 小岡 門 | 知江子 菜穂子 | (M's CLUB) | |
| 2. | 吉岡 村本 | 康美 一美 | (美原の森 T G) | |
| 3. | 松山 阪下 | 伸子 史江 | (A・CUBE T・NET) | |
| 4. | 神芝 山池 | 初美 浩子 | (a r t) | |

女子 B 級 予 選 (日 曜) (その 2)

《Iブロック》

- | | | |
|----|----------------------|--|
| 1. | 堺 谷 久 代 (シテイスポーツ泉佐野) | |
| | 多 和 直 美 (M T P) | |
| 2. | 瀧 本 千 代 (KML-やまあず) | |
| | 山 口 佳 子 | |
| 3. | 岩 下 直 美 (火 の 鳥) | |
| | 宗 藤 敦 子 | |
| 4. | 坂 本 ゆかり (美原の森 T G) | |
| | 綾 野 香 | |

《Mブロック》

- | | | |
|----|--------------------|--|
| 1. | 五十嵐 由 美 (オーエステック) | |
| | 江 原 千 晶 | |
| 2. | 田 中 郁 恵 (第三庭球部) | |
| | 林 本 敬 子 | |
| 3. | 西 浦 香 織 (Hop's TA) | |
| | 店 田 真 理 | |
| 4. | 木 下 芽代子 (M T P) | |
| | 舟 尾 紀 子 (FFTC (M)) | |

《Jブロック》

- | | | |
|----|-----------------------|--|
| 1. | 岩 倉 一 江 (M T P) | |
| | 中 嶋 裕美子 | |
| 2. | 杉 本 ひとみ (堺市役所硬式テニス部) | |
| | 鹿 島 徳 子 (金岡クラブ) | |
| 3. | 赤 川 敬 子 (A m e d e o) | |
| | 田 中 由紀子 | |
| 4. | 甲 斐 千 恵 (テニスメイト) | |
| | 川 口 美貴子 | |

《Kブロック》

- | | | |
|----|-----------------------|--|
| 1. | 首 藤 慶 子 (M T P) | |
| | 溝 辺 千津子 (FFTC (M)) | |
| 2. | 上 野 聡 子 (クローバー) | |
| | 金 子 薫 (テニスインターネットワーク) | |
| 3. | 蜂 須 禎 子 (テニスメイト) | |
| | 井 上 美 和 | |
| 4. | 朝 田 奈緒美 (チームヴァンキッシュ) | |
| | 黒 河 良 子 | |

《Lブロック》

- | | | |
|----|-------------------------|--|
| 1. | 及 川 貴 美 (T T オレンジ) | |
| | 大 井 由美子 | |
| 2. | 中 本 百 合 (3 S C) | |
| | 津 村 弘 子 | |
| 3. | 沖 津 育 子 (テニスメイト) | |
| | 新 田 佳 織 (フレックスタイム) | |
| 4. | 井 上 弘 美 (M T P) | |
| | 坂 本 和 美 (テニスインターネットワーク) | |

女子 C 級 本 戦 (日曜)

※優勝者・準優勝者は、次の大会よりB級で出場願います。

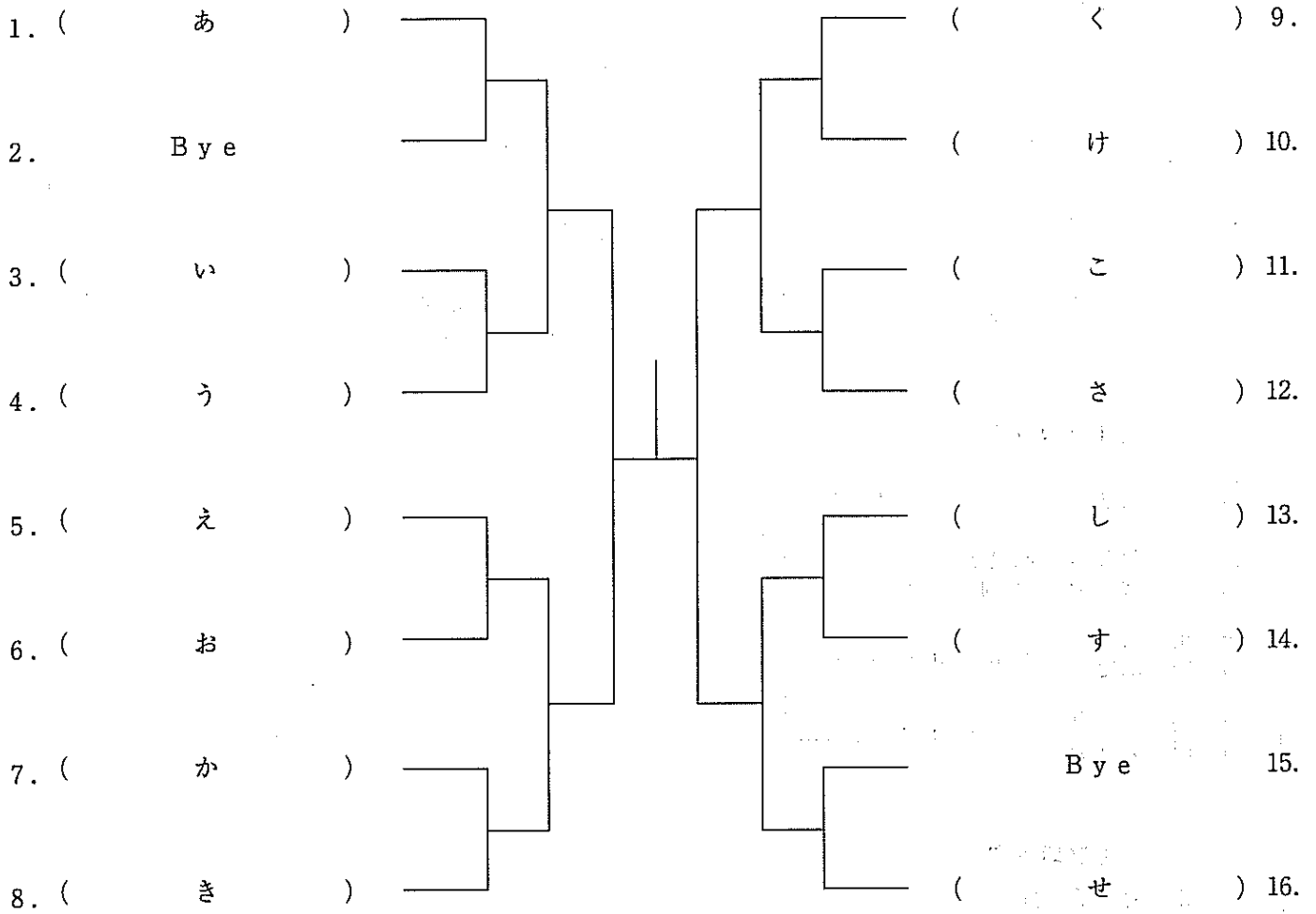

女子C級予選 (日曜) (その1)

《Aブロック》

| | | | | |
|----|-------|---------|-----------------|--|
| 1. | 青井 屋上 | ひとみ 佐千永 | (M T P) | |
| 2. | 西浅 出井 | 奈緒子 優子 | (テニスインターネットワーク) | |
| 3. | 山岡 本本 | 紗綾子 祥子 | (DOUBLE FAULT) | |
| 4. | 土天 井宅 | 裕陽 美子 | (A . S . P) | |
| 5. | 野福 口西 | 慶子 忍 | (Z I P P Y) | |

《Eブロック》

| | | | | |
|----|-------|--------|---------------|--|
| 1. | 八掛 塚田 | 恵敦子 子 | (A m e d e o) | |
| 2. | 青児 原島 | 久美子 由香 | (河内庭球倶楽部) | |
| 3. | 福葉 丸山 | 郁子 由美子 | (チームsunQ) | |
| 4. | 吉遠 本藤 | 洋麻 子里 | (M T P) | |

《Bブロック》

| | | | | |
|----|-------|---------|---------------------------|--|
| 1. | 金野 田村 | 芳美子 久美子 | (テニスメイト テニスインターネットワーク) | |
| 2. | 柳吉 川岡 | 聡美子 里美 | (アイ・テニスクラブ 3 S C) | |
| 3. | 尾藤 崎掛 | 智薫美子 | (M M T C) | |
| 4. | 小中 池川 | 早苗子 瑠子 | (シマノテニスクラブ) | |
| 5. | 吉黒 田木 | 早希子 麻依 | ([∞] D F . 1/2) | |

《Fブロック》

| | | | | |
|----|-------|--------|--------------------------|--|
| 1. | 中山 谷本 | 裕三子 愛子 | (クラブFOUR A . C U B E) | |
| 2. | 中南 島埜 | 栄典子 子 | (Free Style) | |
| 3. | 松岩 本崎 | 昌子 智子 | (カクテル企画 フレックスタイム) | |
| 4. | 内成 田瀬 | 真由子 恵美 | (M's CLUB) | |

《Cブロック》

| | | | | |
|----|-------|--------|--------------|--|
| 1. | 鳥梅 山本 | 和由美子 佳 | (クラブFOUR) | |
| 2. | 仁堀 丹川 | 恵子 ゆかり | (コスパ三国ヶ丘) | |
| 3. | 山渡 本邊 | めぐみ 優子 | (M T P) | |
| 4. | 神柴 谷 | 君幸子 枝恵 | (さつき野テニスクラブ) | |

《Gブロック》

| | | | | |
|----|-------|---------|--------------------------------|--|
| 1. | 奥小 椋 | 淳美子 栄子 | (A . C U B E) | |
| 2. | 河藤 上野 | 由利子 太壽江 | (巧庭球塾) | |
| 3. | 植馬 田場 | 陽子 みゆき | (A m e d e o テニスインターネットワーク) | |
| 4. | 川藤 島本 | 孝恵子 喜久子 | (ジョイナス北野田) | |

《Dブロック》

| | | | | |
|----|-------|---------|----------------|--|
| 1. | 井尾 上崎 | めぐみ 明美 | (A . C U B E) | |
| 2. | 木林 下 | 豊子 眞由美 | (フレックスタイム) | |
| 3. | 藤竹 原内 | 裕美子 茉莉恵 | (DOUBLE FAULT) | |
| 4. | 小吉 山本 | 幸代子 百里子 | (シテイスポーツ泉佐野) | |

《Hブロック》

| | | | | |
|----|--------|---------|-----------------|--|
| 1. | 志保山 奥田 | 純敦子 子 | (アイ・テニスクラブ) | |
| 2. | 水関 口本 | 史子 友香 | (みどり村 M T P) | |
| 3. | 汐東 入野 | 亜衣子 真水子 | (タバサ) | |
| 4. | 中河 村 | 純子 明子 | (B . F . F) | |

女子C級予選 (日曜) (その2)

《Iブロック》

| | | | | |
|----|----|-----|--------------------|------------------|
| 1. | 植野 | 佳保里 | (テニスメイト) | ┌ ├ ├ └ |
| | 落合 | 礼奈 | | |
| 2. | 若林 | 杏奈 | (C's RACQUET CLUB) | |
| | 小垣 | 睦 | | |
| 3. | 勝部 | みゆき | (美原の森 T G) | ┌ └ |
| | 新山 | 章子 | | |
| 4. | 吉森 | より子 | (A m e d e o) | ┌ └ |
| | 阿部 | 智恵 | | |

《Mブロック》

| | | | | |
|----|-----|-----|-----------------|------------------|
| 1. | 岸田 | 亜希子 | (第三庭球部) | ┌ ├ ├ └ |
| | 高見 | 幸代 | | |
| 2. | 近藤 | 京子 | (テニスインターネットワーク) | |
| | 綿谷 | 嘉子 | | |
| 3. | 柴田 | 香織 | (B . F . F) | ┌ └ |
| | 二階堂 | 恵美 | | |
| 4. | 岡本 | 紀子 | (テニスメイト) | ┌ └ |
| | 松村 | 明代 | | |

《Jブロック》

| | | | | |
|----|----|-----|---------------|------------------|
| 1. | 吉井 | 仁美 | (フレックスタイム) | ┌ ├ ├ └ |
| | 浦宗 | 啓子 | | |
| 2. | 山守 | 裕子 | (3 S C) | |
| | 岡口 | 幹枝 | | |
| 3. | 井阪 | さと子 | (S I N G) | ┌ └ |
| | 林直 | 直美 | | |
| 4. | 奥村 | 恵千 | (美原の森 T G) | ┌ └ |
| | 川澤 | 登世 | (TEAM A to Z) | |

《Nブロック》

| | | | | |
|----|----|-----|------------|------------------|
| 1. | 掛川 | 恵美子 | (ル・パラディ鳳) | ┌ ├ ├ └ |
| | 中村 | かおり | | |
| 2. | 町熊 | 麻由 | (巧庭球塾) | |
| | 井田 | 里栄 | | |
| 3. | 竹内 | 篤子 | (美原の森 T G) | ┌ └ |
| | 大谷 | 幸代 | | |
| 4. | 安藤 | 恵子 | (クラブFOUR) | ┌ └ |
| | 谷 | まゆみ | (M T P) | |

《Kブロック》

| | | | | |
|----|----|-----|-------------|------------------|
| 1. | 西田 | 弓子 | (ポコアポコ) | ┌ ├ ├ └ |
| | 平山 | 由江 | | |
| 2. | 浜宮 | 加代子 | (S S C) | |
| | 西口 | 真由美 | | |
| 3. | 宮武 | 文子 | (B . F . F) | ┌ └ |
| | 加藤 | 友紀 | | |
| 4. | 辻石 | さつき | (みどり村) | ┌ └ |
| | 津洋 | 洋子 | | |

《Lブロック》

| | | | | |
|----|----|-----|-----------|------------------|
| 1. | 三崎 | 好美 | (F F T C) | ┌ ├ ├ └ |
| | 島山 | 純子 | | |
| 2. | 小林 | 美智代 | (クローバー) | |
| | 倉左 | 登子 | | |
| 3. | 斎藤 | 典子 | (M T P) | ┌ └ |
| | 山口 | 直子 | | |
| 4. | 長岡 | 裕巳 | (テニスメイト) | ┌ └ |
| | 飯田 | 芳美 | | |

女子 B 級 本 戦 (平 日)

※優勝者は、次回の大会より
A 級で出場お願い致します。

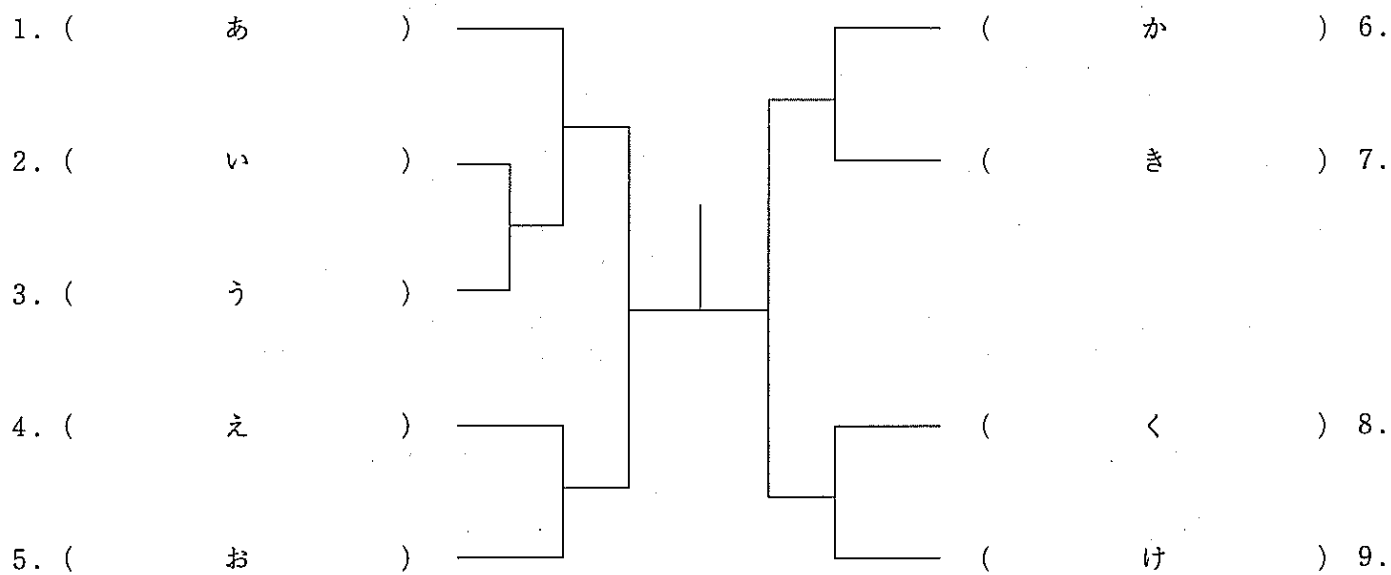

女子 B 級 予 選 (平 日) (その 1)

《 A ブロック 》

- | | | | | |
|----|-----|----------------|-----------------------------|--|
| 1. | 畑 井 | 則 子 あずさ | (フレックスタイム) | |
| 2. | 永 田 | 里 美 昌 代 | (美原の森 T G インターナショナルスポーツ) | |
| 3. | 松 井 | 久美子 千鶴子 | (M T P A S P) | |
| 4. | 岡 田 | 早 美 三 原 佳 子 | (カクテル企画 北花田テニスクラブ) | |

《 E ブロック 》

- | | | | | |
|----|-----|----------------|------------------------------|--|
| 1. | 森 下 | 多 美 美代子 | (A · C U B E) | |
| 2. | 加 藤 | 京 子 今 村 博 子 | (フレックスタイム) | |
| 3. | 荒 木 | 紀 子 田 尻 佳 子 | (アイ・テニスクラブ テニスインターネットワーク) | |
| 4. | 安 田 | 遼 子 安 倍 かなえ | (M T P ジョイナス北野田) | |

《 B ブロック 》

- | | | | | |
|----|-----|------------------|--------------------------------|--|
| 1. | 山 口 | 智 子 森 本 栄 里 子 | (F F T C) | |
| 2. | 勝 田 | 香 代 子 平 見 由 美 | (テニスインターネットワーク A · C U B E) | |
| 3. | 西 口 | 恵 子 多 喜 里 美 | (チ ー ム メ イ) | |
| 4. | 寺 坂 | ま り 子 團 真 弓 | (クラブFOUR) | |

《 F ブロック 》

- | | | | | |
|----|-----|--------------------|-----------------|--|
| 1. | 池 田 | 理 恵 子 平 松 美 保 子 | (A · S · P) | |
| 2. | 後 藤 | 光 美 渡 谷 奈 緒 美 | (M M T C) | |
| 3. | 松 本 | 夏 子 竹 田 由 紀 恵 | (インターナショナルスポーツ) | |
| 4. | 坂 谷 | 田 尻 薫 子 | (M T P) | |

《 C ブロック 》

- | | | | | |
|----|-----|------------------|-------------------------|--|
| 1. | 藤 原 | 早 希 江 松 岡 祐 子 | (U S K A · C U B E) | |
| 2. | 南 口 | 弘 美 松 村 尚 子 | (テニスインターネットワーク) | |
| 3. | 小 出 | 由 美 栗 山 久 恵 | (A · S · P) | |
| 4. | 小 嶋 | 道 代 広 末 弥 雪 | (チ ー ム メ イ 美原の森 T G) | |

《 G ブロック 》

- | | | | | |
|----|-----|--------------------|------------------------|--|
| 1. | 白 谷 | 佳 子 富 尾 節 子 | (アルティステニスクラブ M T P) | |
| 2. | 赤 嶺 | あ け み 野 口 百 合 | (F F T C) | |
| 3. | 吉 野 | 裕 子 間 島 千 鶴 子 | (フレックスタイム) | |
| 4. | 中 川 | み ど り 上 田 紀 志 子 | (A · C U B E) | |

《 D ブロック 》

- | | | | | |
|----|-----|------------------|-----------------------|--|
| 1. | 井 上 | 和 美 吉 岡 ま ゆ み | (タ バ サ) | |
| 2. | 山 本 | 美 奈 松 本 い ず み | (Not Second 第三庭球部) | |
| 3. | 野 内 | は る え 朝 山 敏 子 | (3 S C) | |
| 4. | 小 池 | 久美子 伊 東 美 佳 | (フレックスタイム) | |

《 H ブロック 》

- | | | | | |
|----|-----|------------------|-----------------------|--|
| 1. | 藤 木 | 真 奈 美 中 山 美 香 | (アイ・テニスクラブ カクテル企画) | |
| 2. | 上 村 | 博 子 西 川 ま ゆ み | (A · S · P) | |
| 3. | 上 田 | 恵 子 向 井 智 恵 子 | (F F T C (M)) | |
| 4. | 南 方 | 美 鳥 國 居 麻 里 子 | (3 S C U S K) | |

女子B級予選(平日) (その2)

《Iブロック》

- | | | | | | | |
|----|----|----|-----|---|--------------|--|
| 1. | 永田 | 山那 | 知子 | 子 | (アイ・テニスクラブ) | |
| | 田 | 那 | 冴子 | 子 | (M T P) | |
| 2. | 中柳 | 尾川 | 淳子 | 子 | (巧庭球塾.) | |
| | 柳 | 川 | 恵子 | 子 | | |
| 3. | 山增 | 盛田 | 珠子 | 子 | (Not Second) | |
| | 增 | 田 | 由佳子 | 子 | (中もずローンTC) | |
| 4. | 坂熊 | 本谷 | 千寿子 | 子 | (A・CUBE) | |

女子 C 級 本 戦 (平 日)

※優勝者・準優勝者は、次の大会よりB級で出場願います。

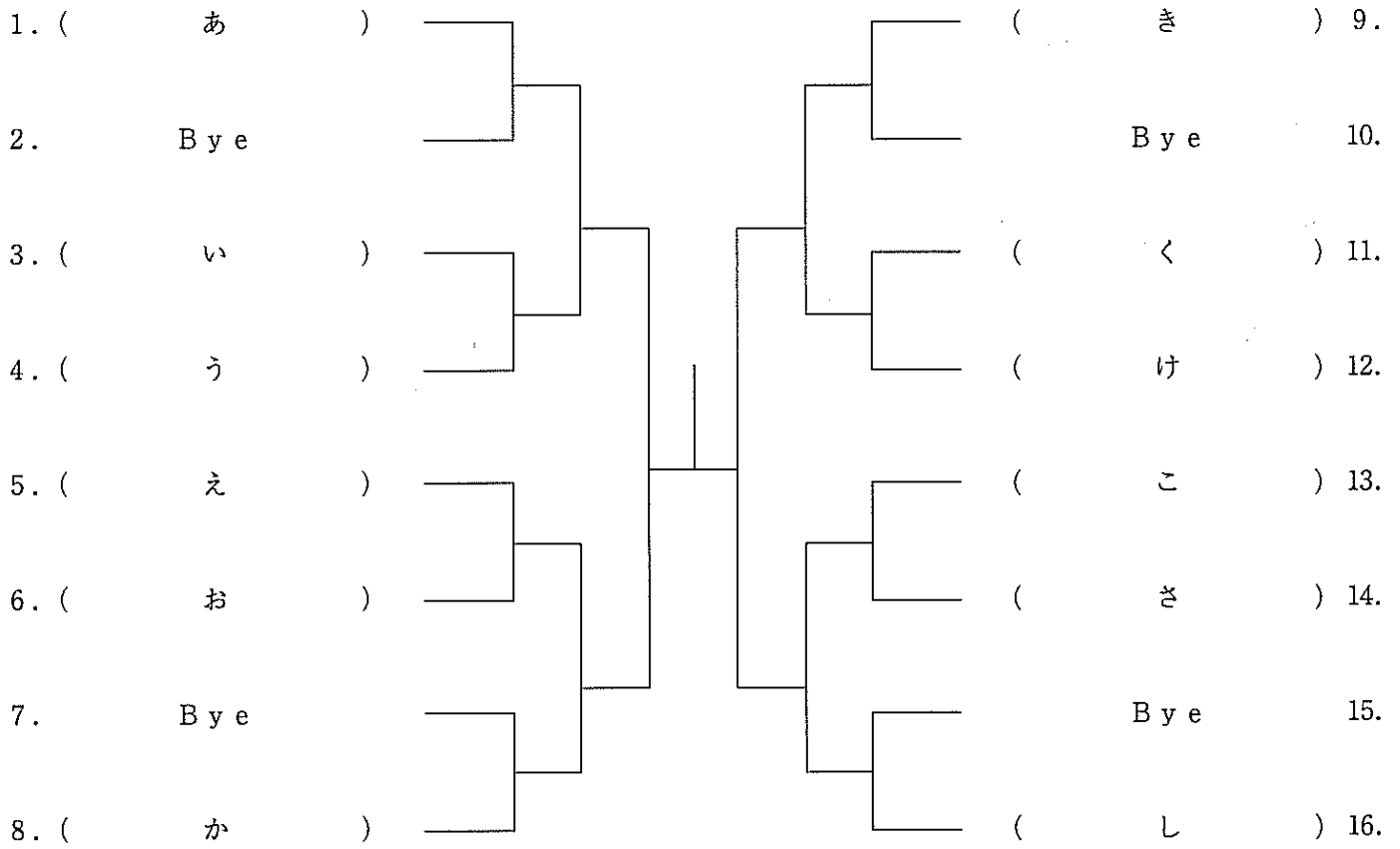

女子C級予選(平日) (その1)

《Aブロック》

- | | | | | |
|----|----|-----|--------------|------------------|
| 1. | 高野 | 智子 | (コスパ三国ヶ丘) | ┌ ├ ├ └ |
| | 高林 | 登志子 | (M T P) | |
| 2. | 山内 | 陽子 | (ジョイナス北野田) | |
| | 草野 | 克子 | | |
| 3. | 金井 | 幸子 | (スターファイブ) | ┌ ├ ├ └ |
| | 北野 | 由香 | (3 S C) | |
| 4. | 伊藤 | 多津子 | (さつき野テニスクラブ) | |
| | 奥野 | 登紀子 | | |

《Eブロック》

- | | | | | |
|----|----|-----|------------|------------------|
| 1. | 飯沢 | 加津子 | (テニスマイト) | ┌ ├ ├ └ |
| | 廣瀬 | よし子 | | |
| 2. | 谷篠 | 淳子 | (M T P) | |
| | 森 | 順子 | (3 S C) | |
| 3. | 阿保 | 節美 | (美原の森 T G) | ┌ ├ ├ └ |
| | 中村 | 明美 | (コスパ三国ヶ丘) | |
| 4. | 渡辺 | 紀美子 | (B L A X) | |
| | 平畑 | 郁子 | | |

《Bブロック》

- | | | | | |
|----|-----|-----|--------------|------------------|
| 1. | 長谷川 | 紫穂 | (3 S C) | ┌ ├ ├ └ |
| | 横井 | あや | (美原の森 T G) | |
| 2. | 妹尾 | ちよみ | (HOP's TA) | |
| | 西原 | 恵子 | | |
| 3. | 畑上 | 美奈子 | (M T P) | ┌ ├ ├ └ |
| | 井良 | 美 | | |
| 4. | 石井 | 多映 | (ジョイナス北野田) | |
| | 宮井 | 幸子 | (Not Second) | |

《Fブロック》

- | | | | | |
|----|-----|----|------------|------------------|
| 1. | 牧城 | 尚子 | (A・CUBE) | ┌ ├ ├ └ |
| | 村 | 香 | | |
| 2. | 浅野 | 靖代 | (スターファイブ) | |
| | 田口 | 東 | | |
| 3. | 山根 | 操子 | (M T P) | ┌ ├ ├ └ |
| | 永野 | 寿 | | |
| 4. | 長谷川 | 優美 | (中モズローンTC) | |
| | 笠原 | 栄子 | | |

《Cブロック》

- | | | | | |
|----|----|-----|--------------|------------------|
| 1. | 有本 | 順子 | (M T P) | ┌ ├ ├ └ |
| | 永田 | 敦子 | | |
| 2. | 平川 | 葉子 | (3 S C) | |
| | 植村 | 恭子 | (アイ・テニスクラブ) | |
| 3. | 法森 | 弘子 | (Not Second) | ┌ ├ ├ └ |
| | 田邨 | ゆき子 | | |
| 4. | 浅川 | 香代 | (第三庭球部) | |
| | 永井 | 差尾里 | | |

《Gブロック》

- | | | | | |
|----|----|-----|------------|------------------|
| 1. | 山口 | 慶子 | (ジョイナス北野田) | ┌ ├ ├ └ |
| | 井上 | 美穂 | | |
| 2. | 芝野 | 久美子 | (M T P) | |
| | 木下 | 美香 | | |
| 3. | 外坂 | 裕子 | (3 S C) | ┌ ├ ├ └ |
| | 浜田 | はるみ | (U S K) | |
| 4. | 東野 | 優子 | (A・CUBE) | |
| | 田中 | 純子 | | |

《Dブロック》

- | | | | | |
|----|----|-----|--------------|------------------|
| 1. | 栗山 | 晶子 | (M T P) | ┌ ├ ├ └ |
| | 西野 | 真里子 | | |
| 2. | 松下 | みどり | (フレックスタイム) | |
| | 平林 | 佳代子 | | |
| 3. | 南野 | 久美子 | (Not Second) | ┌ ├ ├ └ |
| | 延澤 | 千奈美 | | |
| 4. | 青山 | 真砂美 | (アルティストTC) | |
| | 杉 | 陽子 | (スターファイブ) | |

《Hブロック》

- | | | | | |
|----|----|-----|-----------------|------------------|
| 1. | 山岩 | 良子 | (テニスインターネットワーク) | ┌ ├ ├ └ |
| | 下城 | 清恵 | | |
| 2. | 横宝 | ゆかり | (3 S C) | |
| | 田城 | 美香 | | |
| 3. | 中松 | 美幸 | (FFTC(M)) | ┌ ├ ├ └ |
| | 谷本 | 邦美 | | |
| 4. | 長島 | 由美 | (M T P) | |
| | 辻 | 万紀子 | | |

女子C級予選(平日) (その2)

《Iブロック》

| | | | | | | |
|----|----|----|-----|---------|-------------|--|
| 1. | 石井 | 千洋 | 絵子 | (M T P) | (ボ コ ア ボ コ) | |
| 2. | 北山 | 川口 | 春雅 | 美恵 | (M M T C) | |
| 3. | 西村 | 西村 | 章美 | 亜矢子 | (U S K) | |
| 4. | 中田 | 村宮 | すが子 | 博美 | (3 S C) | |

《Jブロック》

| | | | | | | |
|----|----|----|-----|----|-----------|--|
| 1. | 葛西 | 清田 | 幸純 | 子子 | (3 S C) | |
| 2. | 岡増 | 野田 | 百合子 | 圭子 | (M T P) | |
| 3. | 江杉 | 渡本 | 恵美 | 悦美 | (スターファイブ) | |
| 4. | 堀中 | 江司 | 玖未子 | 康代 | (A・CUBE) | |

《Kブロック》

| | | | | | | |
|----|----|----|-----|-----|-----------------------|--|
| 1. | 小田 | 堺村 | 延子 | さなえ | (3 S C) | |
| 2. | 荒高 | 井橋 | 安子 | 加津美 | (M T P) (A・CUBE) | |
| 3. | 赤向 | 田井 | 佳予子 | ひとみ | (U S K) | |
| 4. | 内山 | 矢野 | 敬子 | 靖子 | (M M T C) (中モズローン) | |

《Lブロック》

| | | | | | | |
|----|----|----|----|----|-------------------------|--|
| 1. | 二川 | 仲厚 | 祥子 | 子子 | (U S K) | |
| 2. | 竹本 | 竹中 | 佳代 | 由美 | (フレックスタイム) (クラブFour) | |
| 3. | 池増 | 田本 | 富子 | 昌子 | (3 S C) (Not Second) | |
| 4. | 上竹 | 杉原 | 明一 | 美美 | (M T P) | |

女子初心者級本戦 (平日)

※優勝、準優勝、3位は、次の大会よりC級で出場願います。

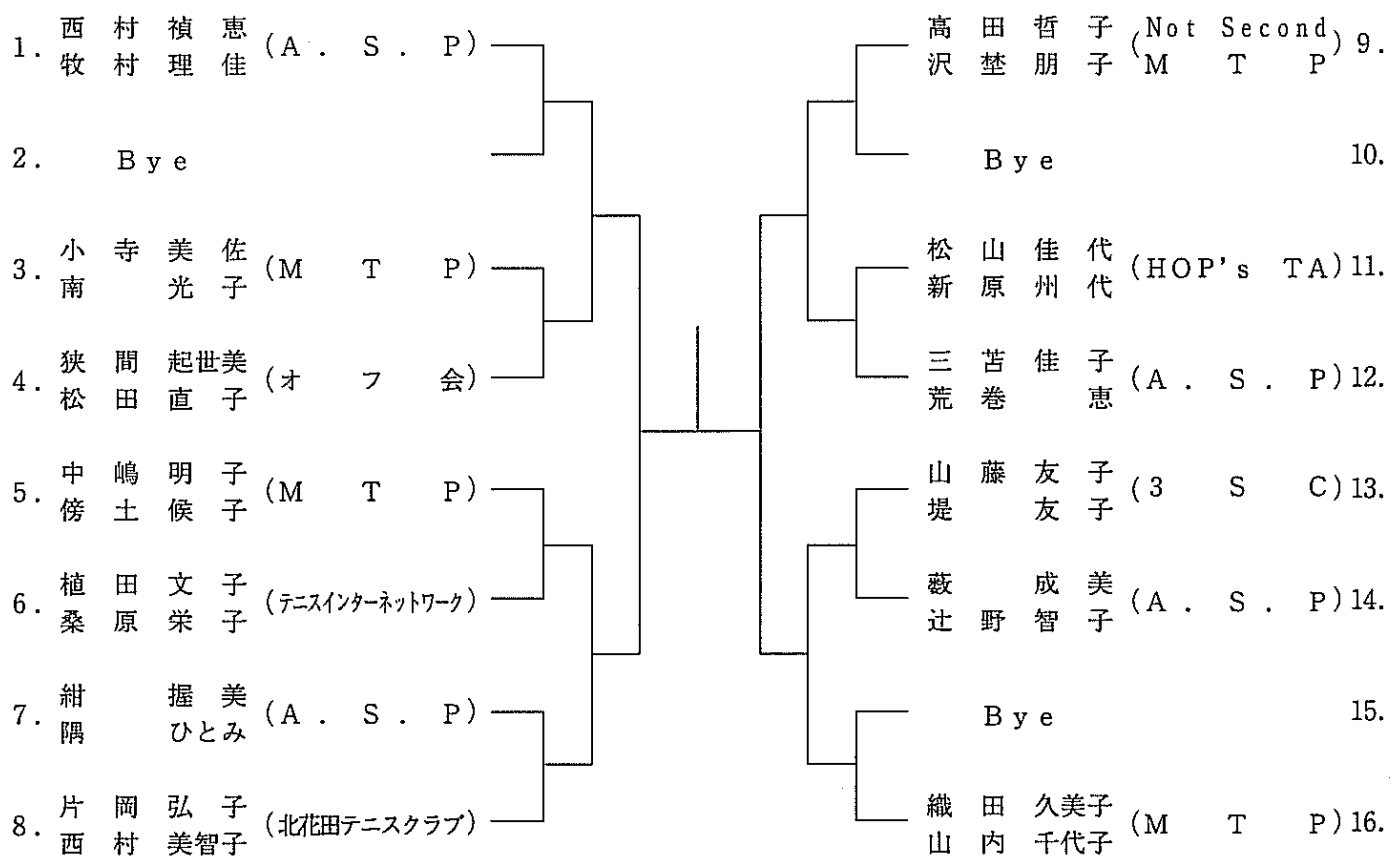

3位決定戦

