

第84回 堺市種目別テニス大会

主催 堺市教育委員会
堺体育協会
主管 堺市テニス協会

と き 平成26年5月11日(日)
男子 A級・B級・C級
女子 B級・C級
5月18日(日)
男子 B級・C級
35歳以上・45歳以上・50歳以上・55歳以上
60歳以上
女子 A級・B級・C級・40歳以上
5月14日(水)
女子 (平日) B級・C級(初日)
5月15日(木)
女子 (平日) B級・C級・初心者級(2日目)

と ころ 金岡公園テニスコート・泉北アクアテニスコート
荒山テニスコート

大会会長 梅林 薫
大会副会長 徳本 猛 ・ 谷 恵子
大会運営委員長 坂本 潤一
トーナメント・ディレクター 松本 一弘 ・ 南口 健一
大会運営委員 徳本 光広 ・ 松本 一弘 ・ 今本 達志
浅井 基 ・ 千古 哲也 ・ 谷 恵子
小畑 全代 ・ 南口 健一 ・ 榎 哲也
大西 育子 ・ 田積 良允

レフェリー 千古 哲也

アシスタントレフェリー 谷 恵子

会計 徳本 光広

大会連絡先 事務局 堺市北区百舌鳥梅北町5-363

南口精工株式会社内

堺市テニス協会

電話 (090)1673-1421

ブログ：<http://sakai-tennis.cocolog-nifty.com/blog/>

試 合 方 法

1 セットマッチ (6-6 12ポイントタイブレーク) ノーアドバンテージ

試合における注意事項

1. 試合開始15分前迄に出席を本部にお届け下さい。
2. 試合開始時間に遅れた者は棄権に致します。
3. 選手の変更は認めません。不正が認められた場合は失格とします。
4. 試合の進行のコールは行いませんので、本部前掲示のオーダーオブプレーを見て各自コートに入ってください。尚、個々の試合時間の問い合わせについては一切返答いたしません。
5. 控え試合にはいつている選手は、前の試合が終了後、3分以内にコートに入らない場合は失格とします。(但し失格の決定は、レフェリーが行います。)
6. 本大会はセルフジャッジで行って下さい。
7. 試合終了後、勝者はボールを持って試合結果を報告して下さい。
8. 試合前の練習は、サービス8本のみとします。
9. 試合に関する質疑の決定はレフェリーがします。
10. 試合中の自然的体力消耗による試合中断は3分以内1回限りとし、事故についても3分以上経過する時は失格とします。(但し失格の決定は、レフェリーが行います。)
11. テニスウェアとテニスシューズを必ず着用して下さい。
12. 大会中の盗難、障害、その他の事故については、協会は責任を負いません。
13. 晴雨にかかわらず、定刻までに会場へおいで下さい。試合当日電話による問い合わせは禁止致します。
14. 雨天の場合、または試合の進行状況により、日程・時間及び試合方式を変更する場合がありますのでご注意ください。
15. 駐車場が少ないので、相乗りあるいはできる限りバス・電車をご利用下さい。
16. 応援者並びに試合中のコート周辺のマナーについては本部の注意に従って下さい。
17. 表彰——1位、2位、3位……賞状・副賞(但し、女子初心者は3位決定戦、男子45歳、50歳、60歳、は1位・2位、55歳は1位)

日 程 表

5 月 11 日 (日)		5 月 14 日 (水)		5 月 15 日 (木)		5 月 18 日 (日)	
金岡公園コート(8面)		泉北アクアコート(5面)		泉北アクアコート(6面)		荒山コート(6面)	
9:00~21:00		9:00~17:00		9:00~17:00		9:00~19:00	
男子A級本戦		女子平日B,C予選		女子平日B,C 初心者本戦		男子35.45.50歳本戦 男子B,C級本戦	
9:00	女子B級予選 A~H	9:00	女子B級予選 A~E	9:00	女子初心者1回戦 3~16	9:00	男子C級1回戦 2.3
11:00	女子B級予選 I~M	11:00	女子B級予選 F~H	9:45	女子C級1回戦 1~8~決勝	9:45	男子B級1回戦 3.4 11.12 13.14
13:00	男子C級予選 A~C	13:00	女子C級予選 A~B	9:45	女子初心者2回戦 1~9	9:45	男子C級2回戦 4~9
13:00	男子C級予選 D~I	13:00	女子C級予選 A~B	10:30	女子A級1回戦 ~決勝	10:30	男子B級2回戦 1~16~決勝
15:00	男子B級予選 A~B	15:00	女子C級予選 C~G	10:30	3位決定戦 女子B級1回戦	10:30	女子C級2回戦 1~10~決勝
15:00	男子B級予選 C~J		女子C級予選 H	10:30	1~8~決勝	12:00	男子55歳1回戦 3~8
17:00	男子B級予選 K			11:15	女子40歳2回戦 10~27	12:45	男子60歳1回戦 3.4 13.14
				11:15	女子40歳2回戦 28~36~決勝	12:45	男子60歳2回戦 1~16~決勝
				12:00	女子A級2回戦 1~16		男子55歳2回戦 1~8~決勝
				12:00	女子A級2回戦 17~32~決勝		
				12:20		12:20	男子35歳2回戦 1~10
				13:00		13:00	男子45歳2回戦 1~20~決勝
							男子45歳2回戦 1~16~決勝
							男子50歳2回戦 1~16~決勝

堺市テニス協会大会会場

荒山テニスコート TEL (072)297-0005

交通機関
 泉北高速鉄道泉ヶ丘駅下車 徒歩北西へ約15分
 バス北側②のりば2号線經由津久野駅行 竹城台口下車

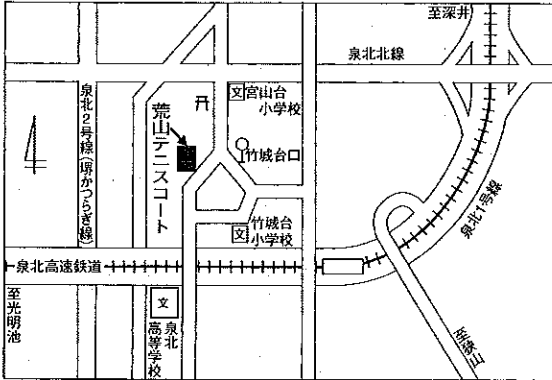

金岡公園テニスコート

交通機関
 地下鉄御堂筋線新金岡駅下車 4番出口西へ15分
 南海バス金岡公園前下車 徒歩3分

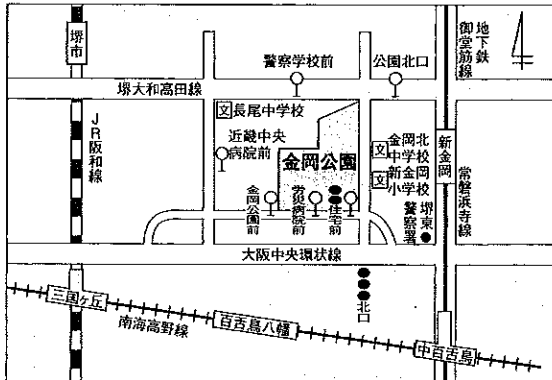

初芝テニスコート TEL (072)285-6681

交通機関
 南海高野線初芝駅下車 徒歩10分

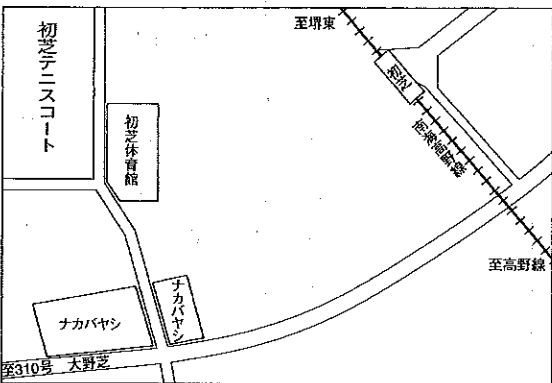

陶器テニスコート TEL (072)237-8127

交通機関
 南海高野線北野田駅下車 徒歩20分

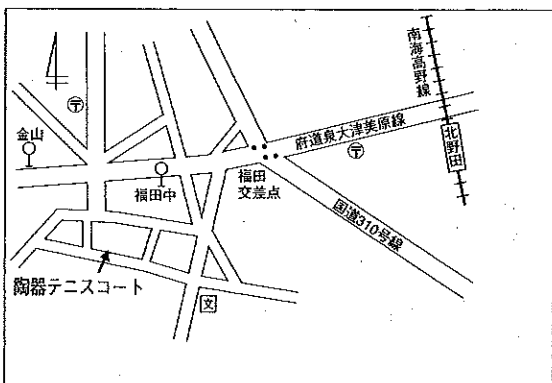

泉北アクアテニスコート TEL (072)293-8484

交通機関
 泉北高速鉄道泉ヶ丘駅より 南海バス堺東高校前下車徒歩8分
 南海高野線金剛駅より 南海バス岩室下車徒歩7分

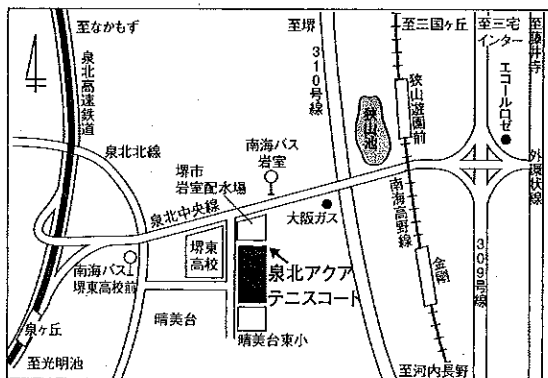

各テニスコートは駐車場が少ないので、できる限りバス・電車をご利用下さい。
 駐車に関する試合の遅延及び中断は認めませんので、車で来られる場合は、各自の責任でお願いします。

男子 B 級 本 戦

※優勝者は、次の大会よりA級
で出場願います。

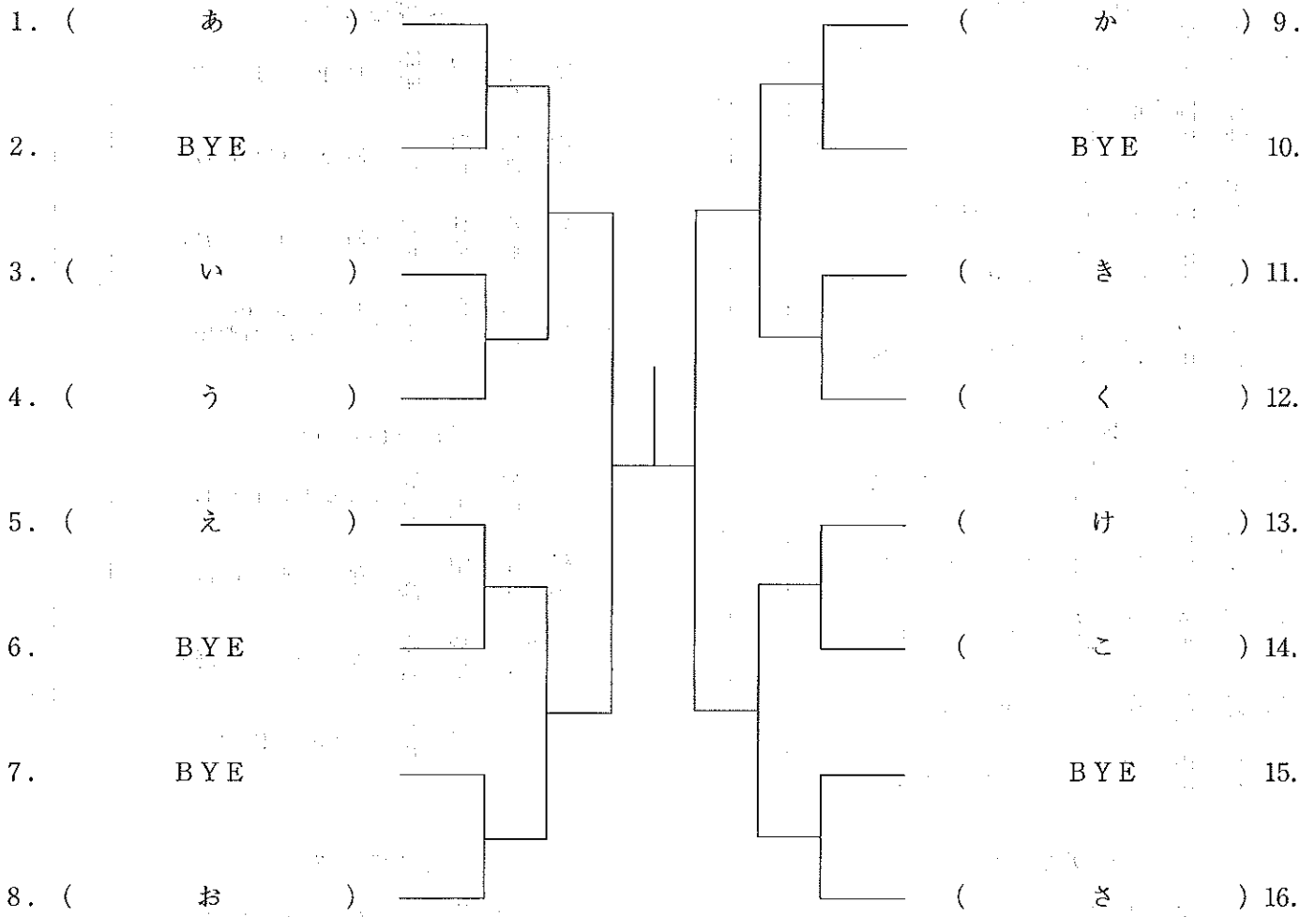

男子 B 級 予 選 (その1)

《Aブロック》

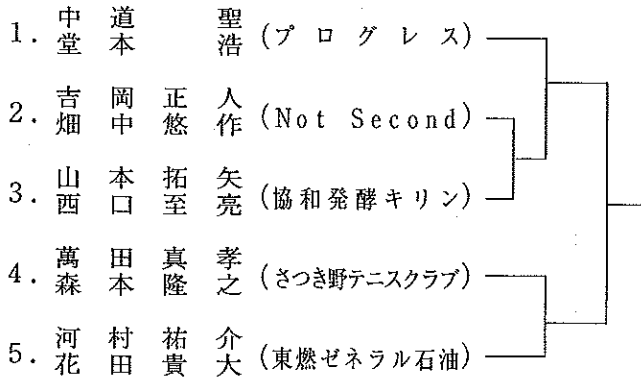

《Eブロック》

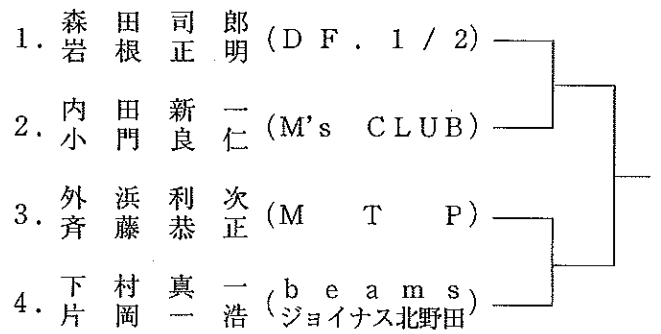

《Bブロック》

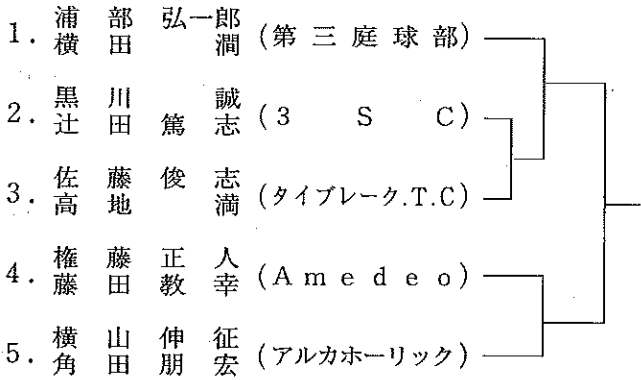

《Fブロック》

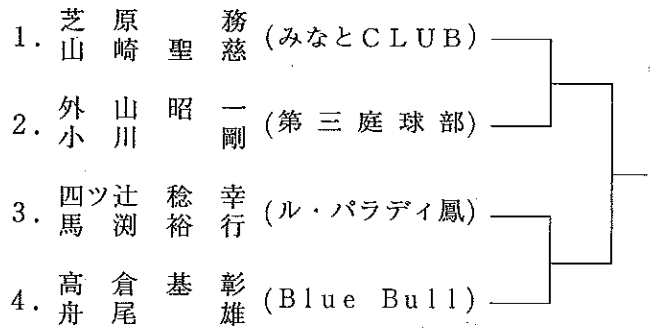

《Cブロック》

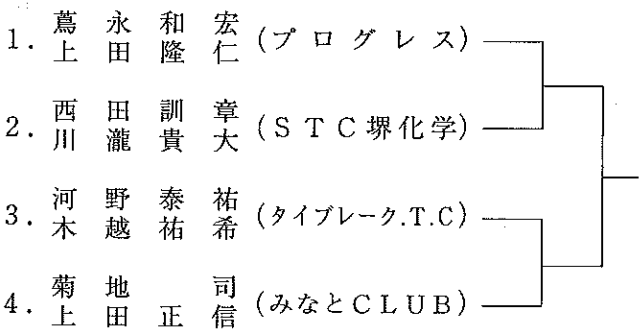

《Gブロック》

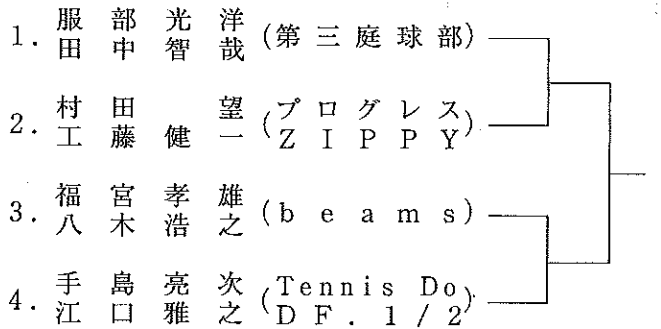

《Dブロック》

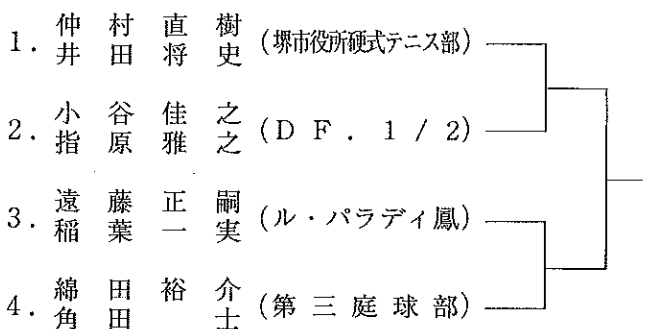

《Hブロック》

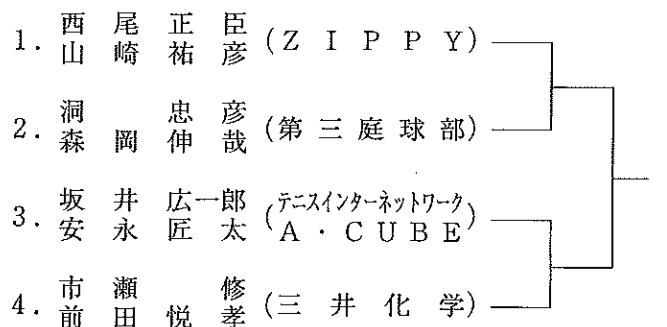

男子 B 級 予 選 (その 2)

《Iブロック》

- | | | | | |
|----|-----|-----|-------------------------|--|
| 1. | 岡 本 | 幸 剛 | (金 岡 ク ラ ブ
中モズローンTC) | |
| 2. | 沢 莖 | 真 一 | (Blue Bull) | |
| 3. | 栗 木 | 周 史 | (ル・パラディ鳳) | |
| 4. | 井 上 | 智 裕 | (第 三 庭 球 部) | |

《Jブロック》

- | | | | | |
|----|-----|-----|-----------------|--|
| 1. | 中 井 | 真 人 | (ク ラ ブ F O U R) | |
| 2. | 上 野 | 啓 人 | (M's C L U B) | |
| 3. | 村 田 | 勝 彦 | (T T R) | |
| 4. | 井 内 | 岳 郎 | (Blue Bull) | |

《Kブロック》

- | | | | | |
|----|-----|-----|---------------|--|
| 1. | 大 森 | 章 博 | (D F . 1 / 2) | |
| 2. | 松 本 | 輝 之 | (ル・パラディ鳳) | |
| 3. | 小 林 | 正 典 | (M T P) | |
| 4. | 木 村 | 典 生 | (Blue Bull) | |

男子 C 級 本 戦

※優勝者・準優勝者は、次の大会よりB級で出場願います。

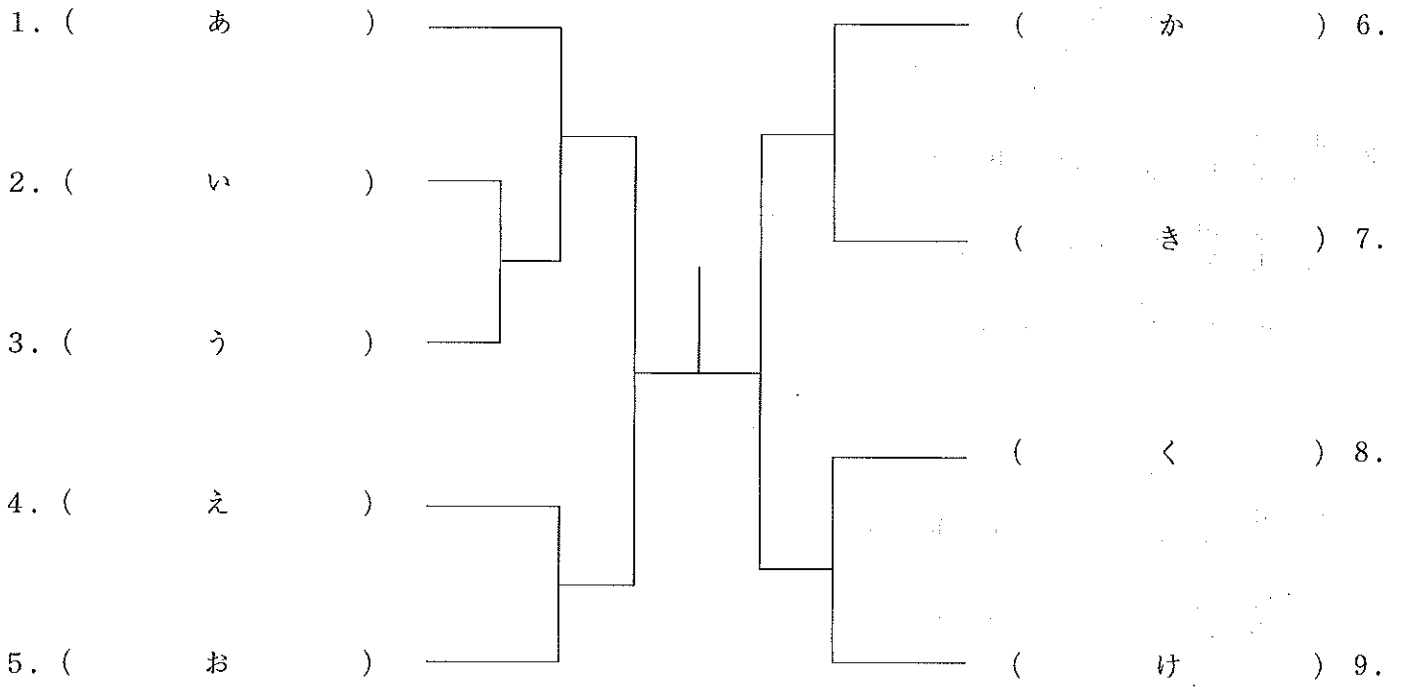

男子 C 級 予 選 (その1)

《Aブロック》

- | | | | |
|----|-------|--------------|------------------|
| 1. | 松原敏之志 | (北花田テニスクラブ) | —
—
—
— |
| 2. | 牧村 撰 | (Tennis Do) | |
| 3. | 秋本明弘 | (浜寺テニスクラブ) | |
| 4. | 京谷秀一 | (S S C) | |
| | 向井隆志 | | |
| | 肥塚修右己 | (堺市役所硬式テニス部) | |
| | 三本明彦 | | |
| | 岡村秀一 | | |

《Eブロック》

- | | | | |
|----|-------|-------------|------------------|
| 1. | 八尾正広 | (金岡クラブ) | —
—
—
— |
| 2. | 西瀧山優喜 | (東燃ゼネラル石油) | |
| 3. | 日野光英悟 | (89 plus®) | |
| 4. | 伊藤忠克 | (Tennis Do) | |
| | 岩槻 樹 | | |
| | 瀧山 英久 | | |
| | 野林 光 | | |
| | 藤部 忠辰 | | |

《Bブロック》

- | | | | |
|----|--------|-------------|------------------|
| 1. | 木地善啓 | (ル・パラディ鳳) | —
—
—
— |
| 2. | 大島崇伸 | (S T C 堺化学) | |
| 3. | 大前重田浩一 | (M T P) | |
| 4. | 國平幸司 | (テニスポート) | |
| | 中本 治 | | |
| | 影山 崇樹 | | |
| | 前重田 浩一 | | |
| | 佐藤 幸彦 | | |

《Fブロック》

- | | | | |
|----|-------|-------------|------------------|
| 1. | 北村真也 | (チームsunQ) | —
—
—
— |
| 2. | 原田 浩 | (府大教職員テニス部) | |
| 3. | 櫛谷昭一 | (海浜クラブ) | |
| 4. | 熊澤孝之 | (三井化学) | |
| | 堀村 正幸 | | |
| | 松田 哲也 | | |
| | 西谷 昭彦 | | |
| | 稲垣 孝彦 | | |

《Cブロック》

- | | | | |
|----|-------|------------|------------------|
| 1. | 丸井すなお | (S S C) | —
—
—
— |
| 2. | 與那嶺裕弘 | (チームsunQ) | |
| 3. | 橋本和哉 | (堺上 T C) | |
| 4. | 尾崎英樹 | (ジョイナス北野田) | |
| | 酒井 士郎 | | |
| | 那嶺 満弘 | | |
| | 本内 和哉 | | |
| | 小原 英彰 | | |

《Gブロック》

- | | | | | |
|----|-------|----|-------------|------------------|
| 1. | 島能雄見 | 洋肇 | (タバサ T C) | —
—
—
— |
| 2. | 浅野雅典 | 一男 | (M T P) | |
| 3. | 横山晃彦 | | (7CSテニスクラブ) | |
| 4. | 田井利之 | | (ジョイナス北野田) | |
| | 能見 洋肇 | | | |
| | 浅野 雅典 | | | |
| | 横山 晃彦 | | | |
| | 田井 利之 | | | |

《Dブロック》

- | | | | |
|----|-------|-------------|------------------|
| 1. | 山田弘治 | (金岡クラブ) | —
—
—
— |
| 2. | 三宅淳一 | (S T C 堺化学) | |
| 3. | 平川道規 | (海浜クラブ) | |
| 4. | 下雅意大輔 | (北花田テニスクラブ) | |
| | 福田 敬祐 | | |
| | 鎌田 淳一 | | |
| | 川道 規雄 | | |
| | 松本 大輔 | | |

《Hブロック》

- | | | | | |
|----|-------|---------|------------------|-------------|
| 1. | 安武和洋 | (M T P) | —
—
—
— | |
| 2. | 船葉富山 | 健勝 二司 | | (チームsunQ) |
| 3. | 諏訪辰昭 | | | (Tennis Do) |
| 4. | 高玉成俊 | | | (海浜クラブ) |
| | 武和 洋一 | | | |
| | 船葉 健勝 | | | |
| | 諏訪 辰昭 | | | |
| | 高玉 成俊 | | | |

男子 C 級 予 選 (その 2)

《Iブロック》

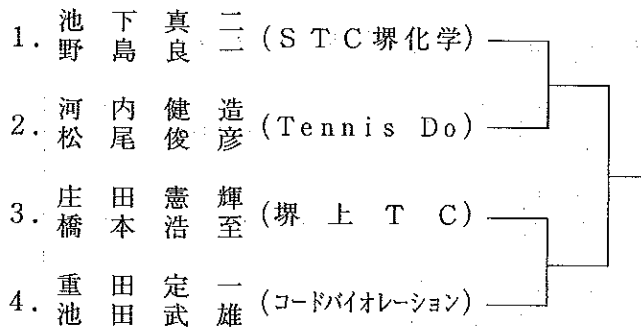

男子35歳以上

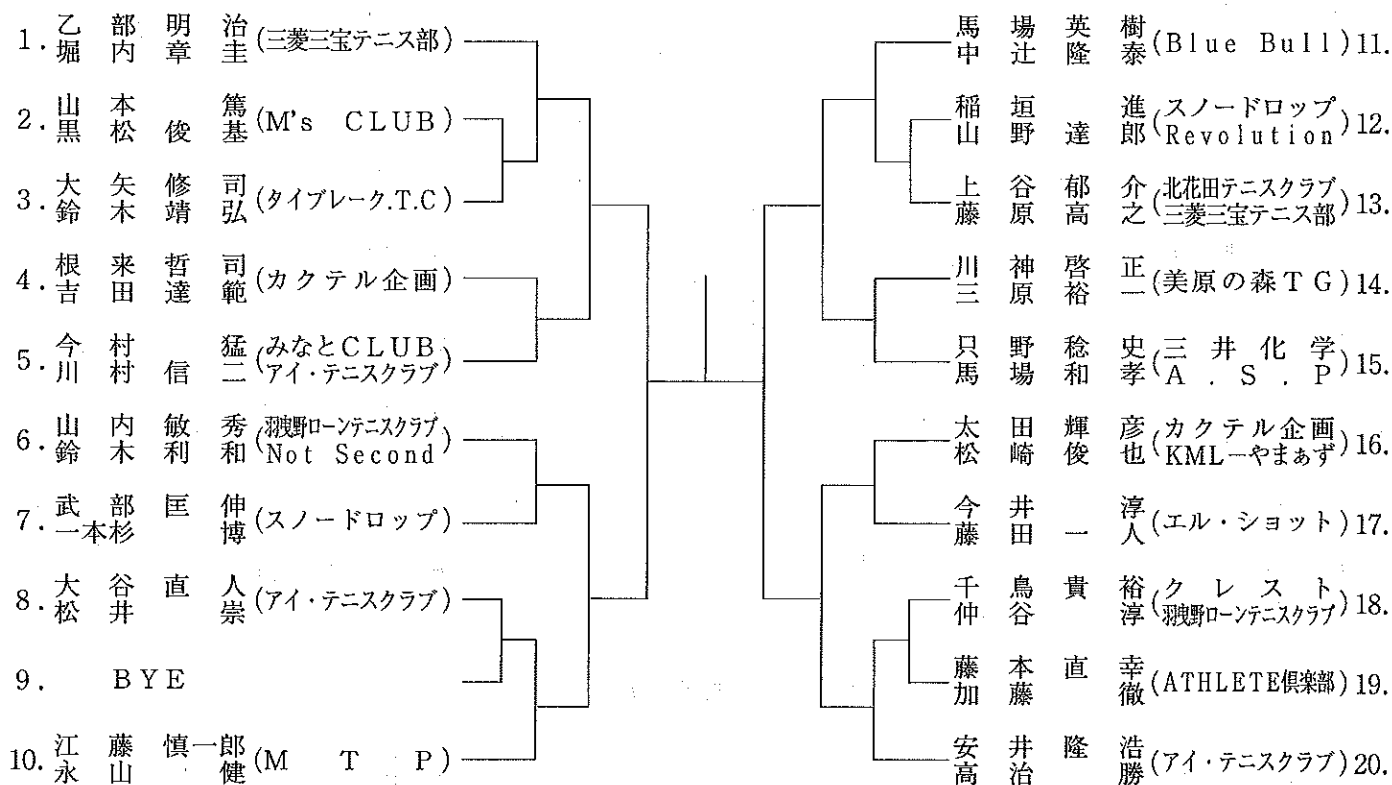

男子45歳以上

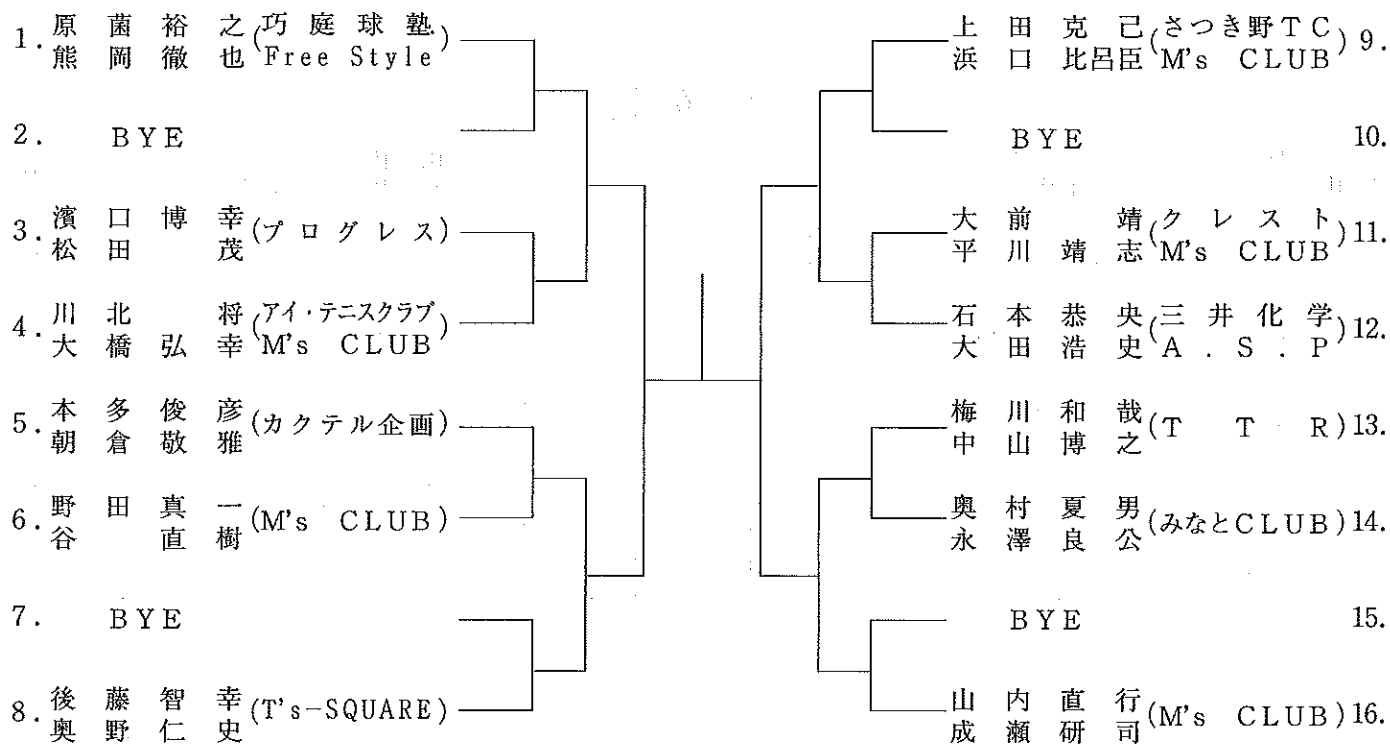

男子50歳以上

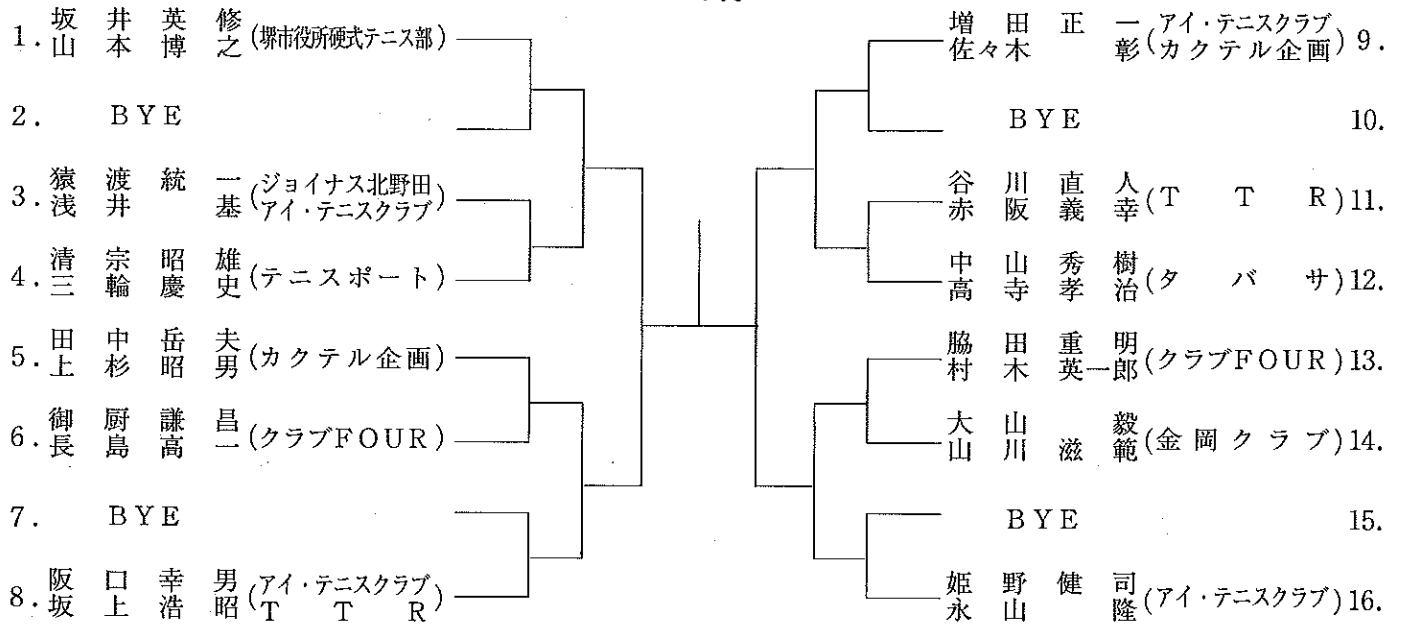

男子55歳以上

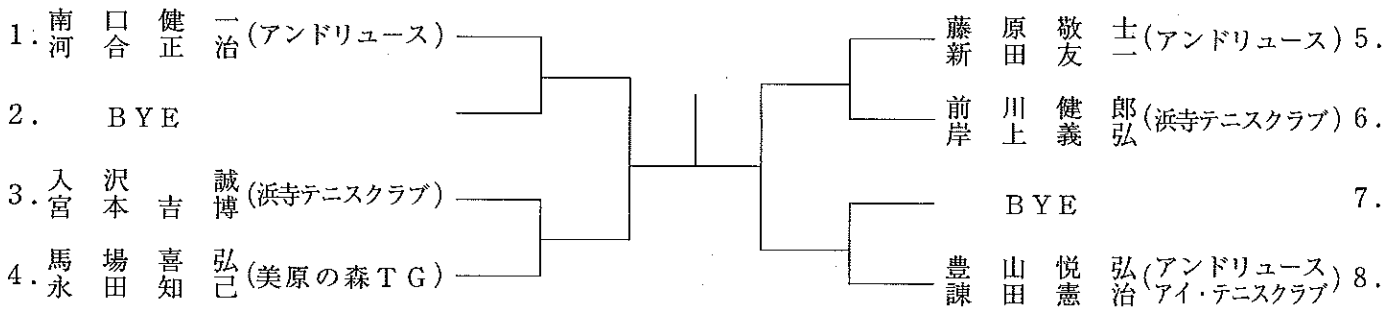

男子60歳以上

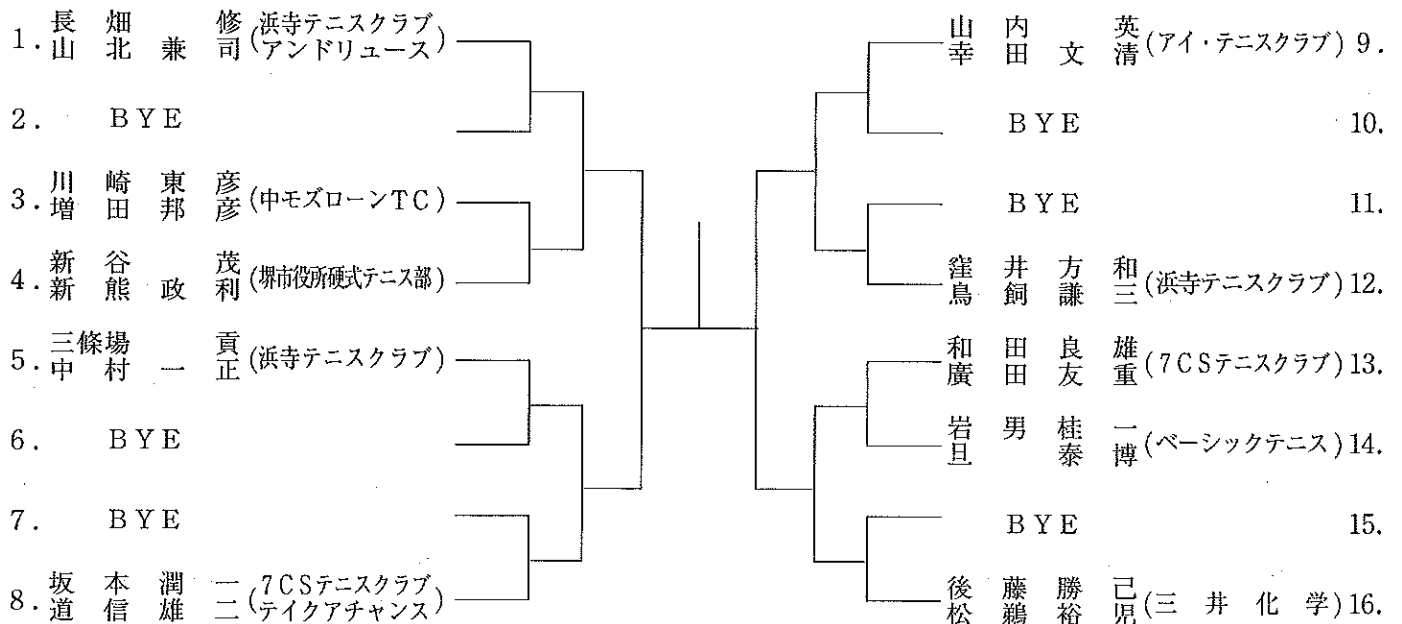

女子 A 級 本 戦

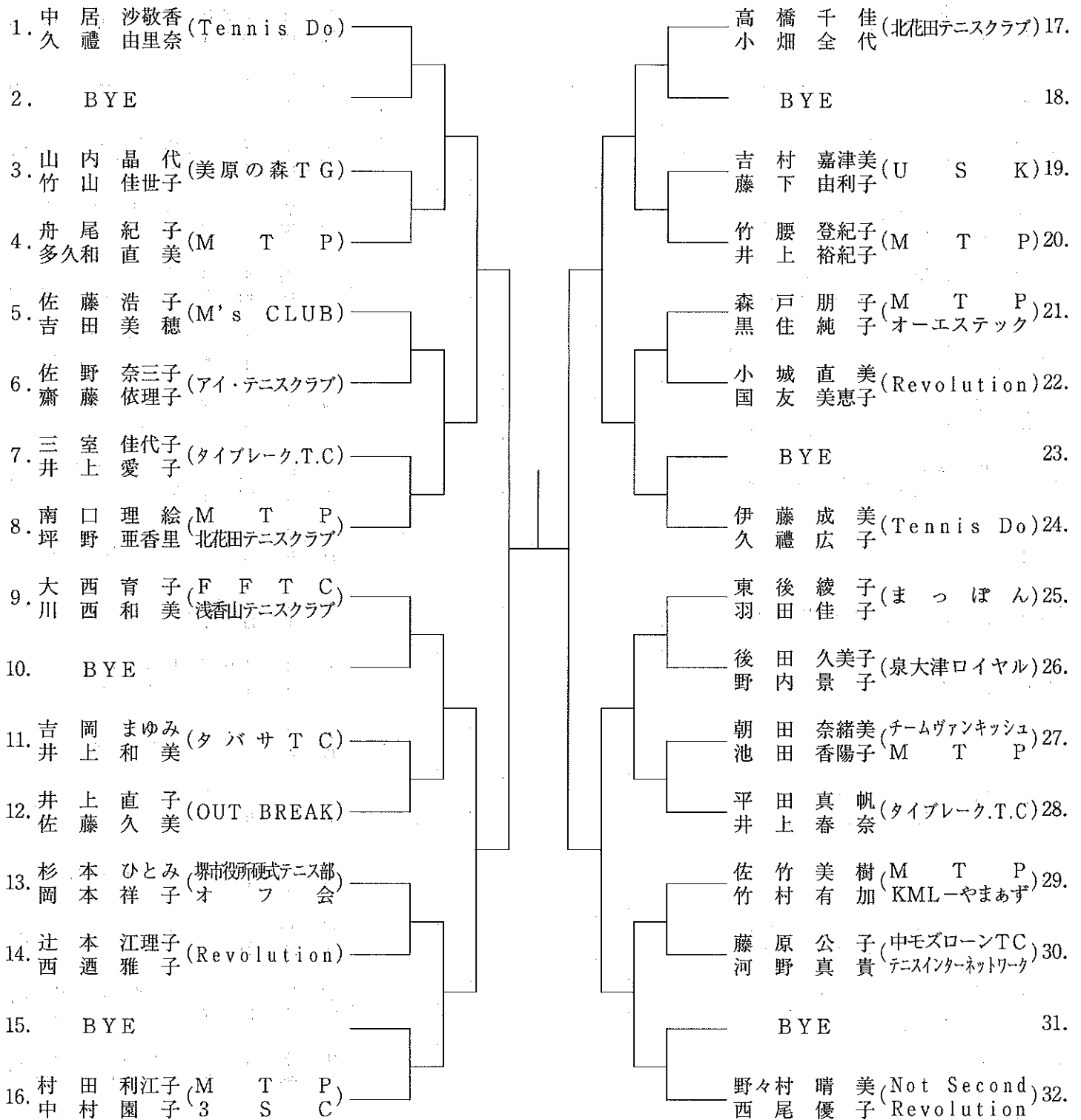

女子40歳本戦

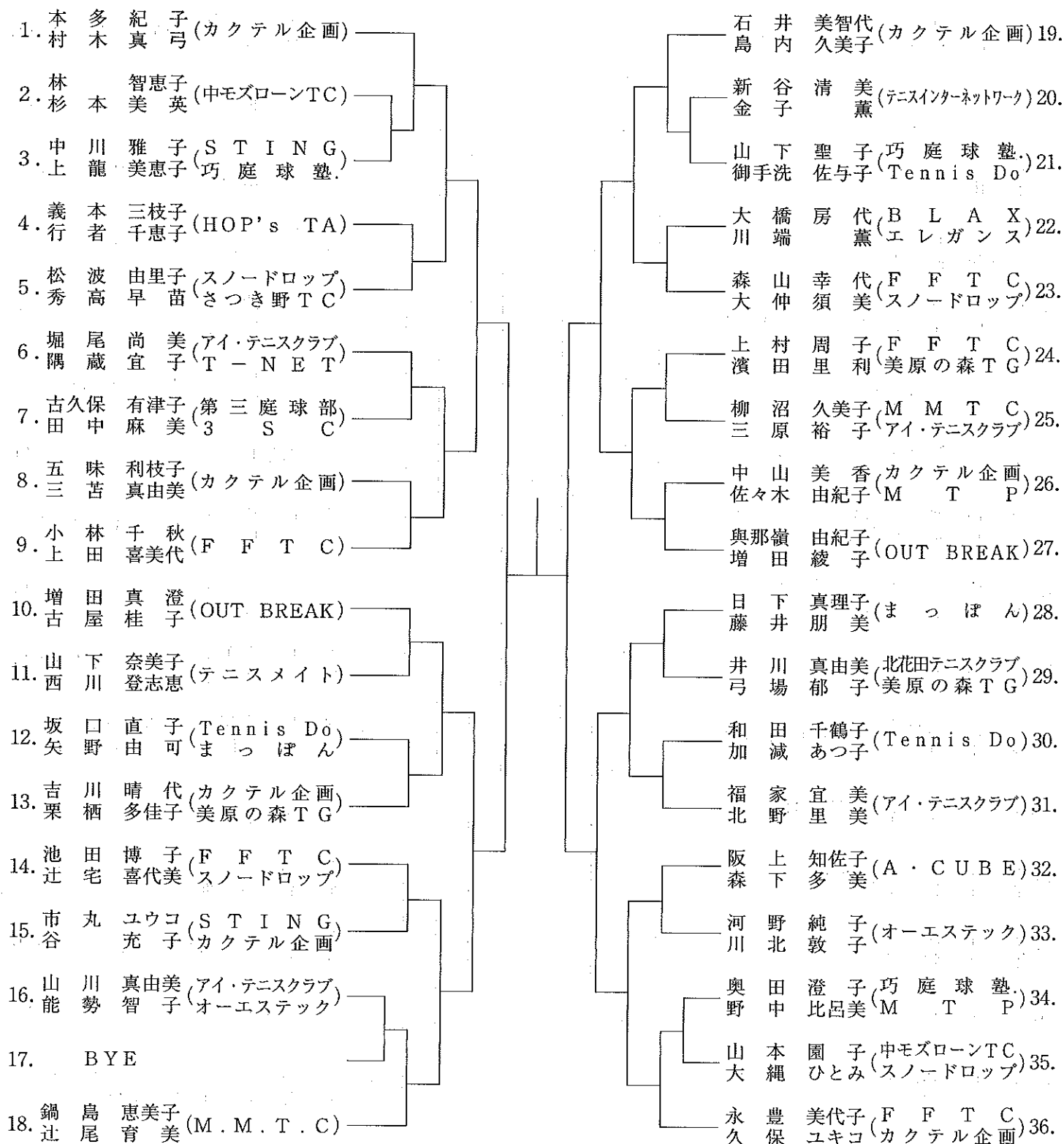

女子 B 級 本 戦 (日曜日)

※優勝者は、次回の大会より
A級で出場お願い致します。

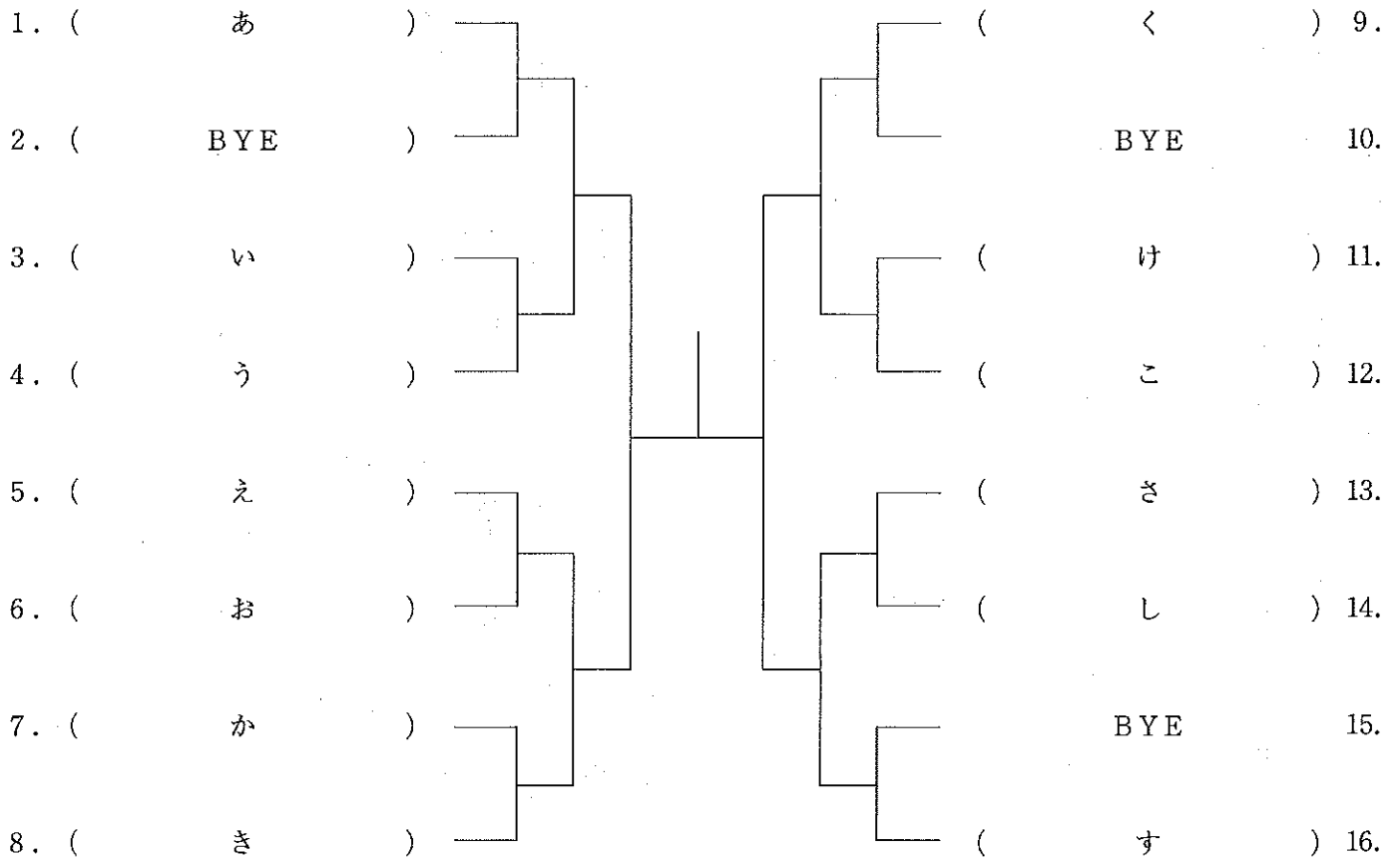

女子B級予選(日曜) (その1)

《Aブロック》

1.	新 堂 直 子 (テニスメイト)	}
	木 下 芽代子 (M T P)	
2.	横 田 雅 子 (U S K)	
	嶋 田 優 子 (3 S C)	
3.	林 木 聡 子 (アイ・テニスクラブ)	
4.	勝 田 香代子 (スノードロップ)	}
	松 本 久 代 (A・CUBE)	
5.	西 川 法 子 (中モズローンTC)	}
	藤 井 恵 子 (まっぼん)	

《Bブロック》

1.	山 本 美 奈 (カクテル企画)	}
	宮 田 洋 子	
2.	森 本 布希子 (第三庭球部)	
	渡 部 真由美	
3.	掛 田 敦 子 (泉大津ロイヤル)	}
	林 直 美	
4.	馬 場 みゆき (M T P)	}
	植 田 陽 子	

《Cブロック》

1.	渡 上 仁 美 (スノードロップ)	}
	田 辺 み さ	
2.	松 本 千都子 (スターファイブ)	
	北 野 由 香 (テニスインターネットワーク)	
3.	井 町 美千子 (テニスメイト)	}
	山 田 三 恵	
4.	村 田 まき子 (アイ・テニスクラブ)	}
	加 藤 美 保	

《Dブロック》

1.	佐 藤 啓 子 (タイブレイク.T.C)	}
	清 水 孝 子	
2.	久 保 智 子 (Not Second)	
	妹 尾 喜 弥 子	
3.	弓 場 美津江 (テニスポート)	}
	上 田 慶 子	
4.	安 倍 かなえ (M T P)	}
	安 田 遵 子 (泉大津ロイヤル)	

《Eブロック》

1.	瀧 中 千 代 (KML-やまあず)	}
	川 雪 江 (スノードロップ)	
2.	金 田 芳 美 (テニスメイト)	
	野 村 久美子 (テニスインターネットワーク)	
3.	平 松 八千代 (第三庭球部)	}
	田 中 郁 恵	
4.	松 村 尚 子 (M T P)	}
	南 口 弘 美	

《Fブロック》

1.	峰 須賀 禎 子 (カクテル企画)	}
	寺 尾 かおり	
2.	久 河 優 加 代 (M T P)	
	保 越 加 代	
3.	小 椋 美 栄 子 (A・CUBE)	}
	奥 椋 淳 子	
4.	中 津 百 合 子 (3 S C)	}
	津 村 弘 子	

《Gブロック》

1.	小 門 知江子 (M's CLUB)	}
	岡 菜穂子	
2.	島 田 洋 子 (テニスインターネットワーク)	
	植 村 恭 子 (アイ・テニスクラブ)	
3.	山 口 直 子 (M T P)	}
	斉 藤 典 子	
4.	中 川 和 美 (中モズローンTC)	}
	萩 山 祐 里 奈	

《Hブロック》

1.	夜 松 久 容 子 (美原の森TG)	}
	下 佳 代	
2.	伊 藤 由 紀 子 (柳風台テニスクラブ)	
	椎 木 洋 子	
3.	齋 郷 美 和 (コスパ三国ヶ丘)	}
	林 美 枝 子	
4.	中 嶋 裕美子 (スノードロップ)	}
	井 上 弘 美 (M T P)	

女子 B 級予選 (日曜) (その2)

《Iブロック》

- | | | |
|----|-------------------|--|
| 1. | 森田靖子 (U S K) | |
| 2. | 太田詳子 (A・CUBE) | |
| 3. | 恩塚真弓 (テニスメイト) | |
| 4. | 大木花子 (タイブレーク.T.C) | |

《Mブロック》

- | | | |
|----|-------------------|--|
| 1. | 松田章子 (まっぼん) | |
| 2. | 城野村美和 (3 S C) | |
| 3. | 田中佳子 (チームヴァンキッシュ) | |
| 4. | 溝奥千津子 (M T P) | |

《Jブロック》

- | | | |
|----|-----------------------|--|
| 1. | 中谷ひとみ (カクテル企画) | |
| 2. | 武田智津子 (M T P) | |
| 3. | 長飯岡裕己子 (テニスメイト) | |
| 4. | 竹田由紀恵 (インターナショナルスポーツ) | |

《Kブロック》

- | | | |
|----|----------------------|--|
| 1. | 森中徳子 (スノードロップ) | |
| 2. | 野内はるえ子 (3 S C) | |
| 3. | 奥野裕子 (テニスインターネットワーク) | |
| 4. | 奥村恵 (美原の森 T G) | |

《Lブロック》

- | | | |
|----|---------------|--|
| 1. | 長谷川紫穂 (3 S C) | |
| 2. | 尾崎薫 (M M T C) | |
| 3. | 池田理恵子 (A S P) | |
| 4. | 山口雅恵 (M T P) | |

女子 C 級 本 戦 (日曜)

※優勝者・準優勝者は、次の大会よりB級で出場願います。

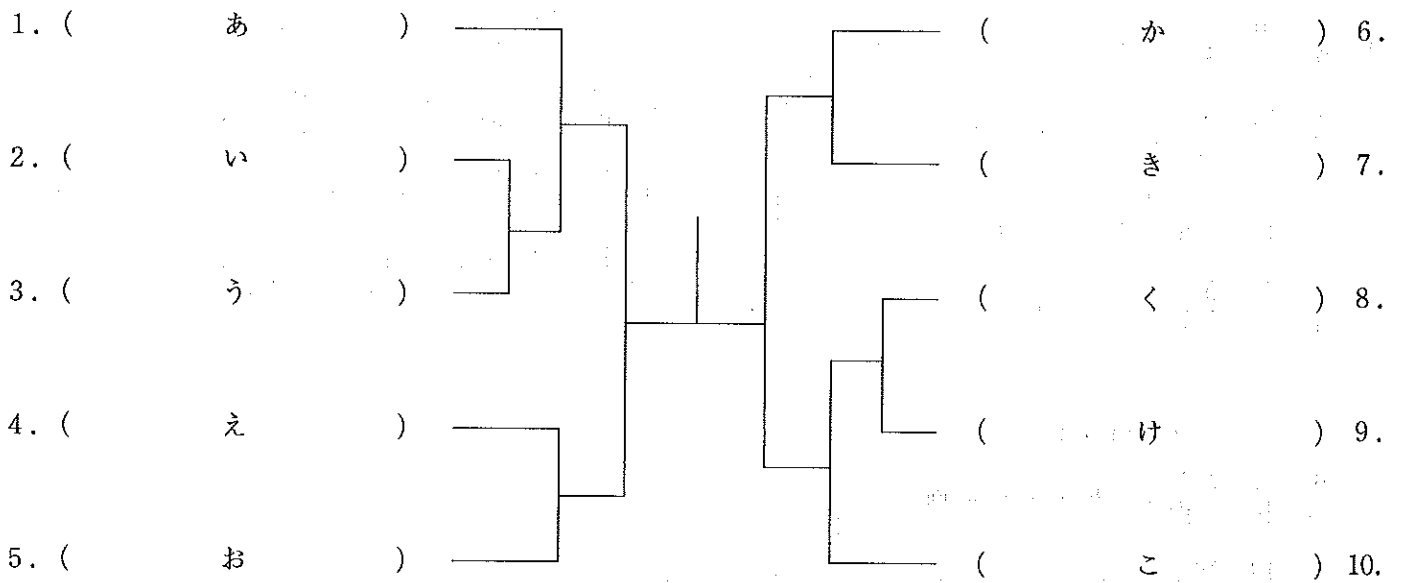

女子C級予選 (日曜) (その1)

《Aブロック》

1.	岡中	本谷	紀子 裕己子	(テニスメイト) (クラブFOUR)	
2.	竹樋	内口	輝美 真弓	(コスパ三国ヶ丘)	
3.	小石	川田	直美 絵美	(Cs RACQUET CLUB)	
4.	妹尾	尾城	ちよみ 美由紀	(Tennis Do) (泉大津ロイヤル)	
5.	向田	本村	ゆかり さおり	(M T P)	

《Bブロック》

1.	青井	屋上	ひとみ 佐千永	(M T P)	
2.	西久藤	保井	登代 麻子	(a r t)	
3.	鳥山	山武	和美 文子	(アイ・テニスクラブ)	
4.	福穂	浦積	紀子 禎子	(まっぼん)	

《Cブロック》

1.	荒井	大久保	安子 美由紀	(M T P) (美原の森TG)	
2.	内水	藤野	路子 千晶	(チームsunQ)	
3.	阪山	口本	典子 京子	(浜寺テニスクラブ)	
4.	岸重	上綱	浩子 範子	(ジョイナス北野田)	

《Dブロック》

1.	児青	島原	由香 久美子	(Blue Bull)	
2.	小倉	田谷	明美 華美	(S T I N G) (ジョイナス北野田)	
3.	西城	田戸	弓子 早知子	(M T P)	
4.	高安	野井	安希子 綾子	(まっぼん)	

《Eブロック》

1.	川崎	中村	由紀 早智子	(Blue Bull) (ジョイナス北野田)	
2.	向嶋	埜津	陽子 明美	(テニスインターネットワーク)	
3.	嶋松	野岡	由子 洋子	(M T P)	
4.	木堅	下田	次子 愛	(インターナショナルスポーツ)	

《Fブロック》

1.	内成	田瀬	真由子 恵美	(M's CLUB)	
2.	林松	田章	子佳 子	(M T P) (Blue Bull)	
3.	置山	田恵	津子 洋子	(さつき野TC) (ポコアポコ)	
4.	藤尾	田之内	早苗 優美	(テニスインターネットワーク)	

《Gブロック》

1.	渡山	邊本	優子 めぐみ	(M T P)	
2.	綾池	野田	香代 純	(ポコアポコ) (A・CUBE)	
3.	中南	島埜	栄子 典子	(ジョイナス北野田)	
4.	大今	岡井	久美子 恵子	(スノードロップ)	

《Hブロック》

1.	高岸	見田	幸代 亜希子	(第三庭球部)	
2.	柴二階	田堂	香織 恵美	(ジョイナス北野田)	
3.	大菊	西池	準子 光美	(火の鳥) (アイ・テニスクラブ)	
4.	大和	澤歌	香操	(M T P)	

女子C級予選（日曜）（その2）

《Iブロック》

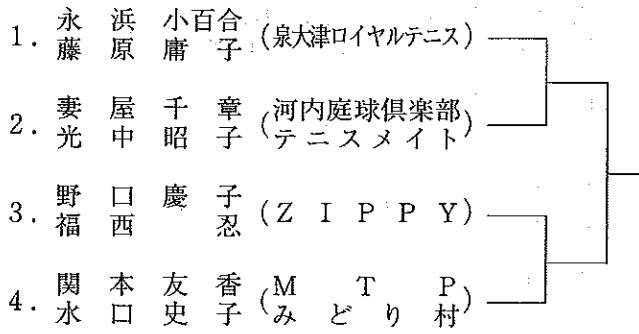

《Jブロック》

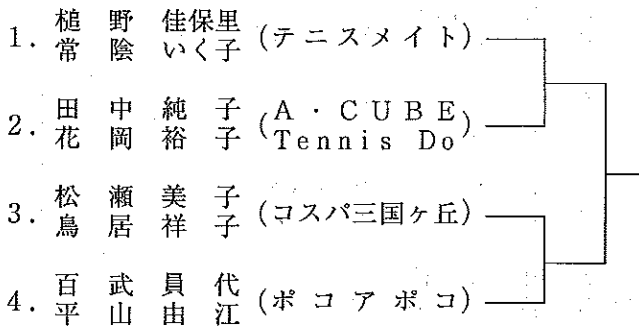

女子 B 級 本 戦 (平日)

※優勝者は、次回の大会より
A級で出場お願い致します。

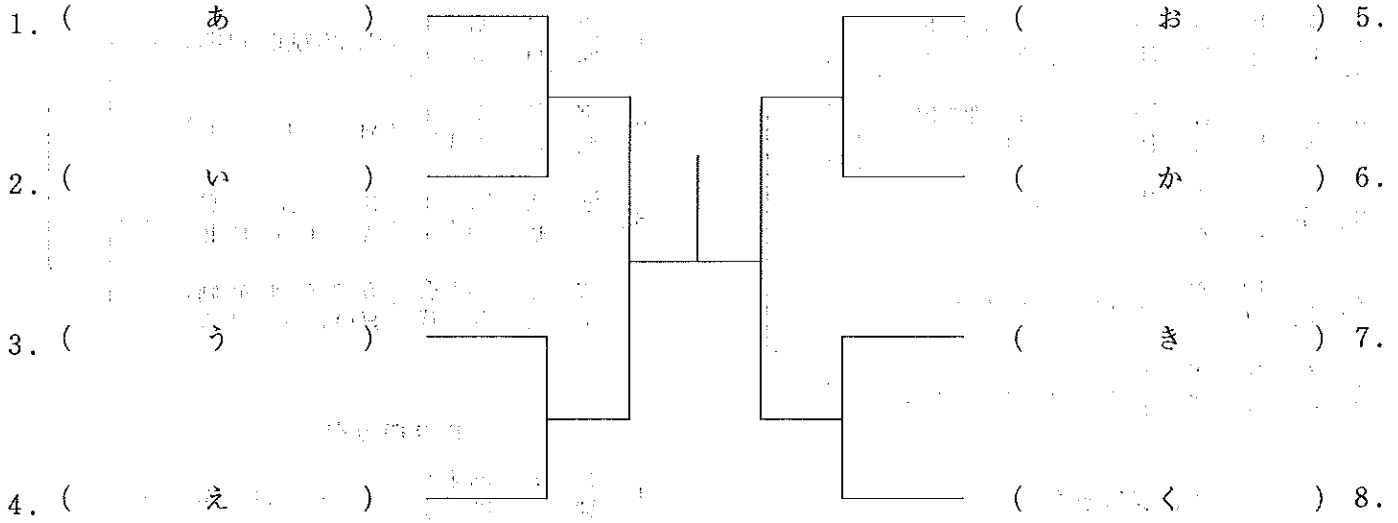

女子B級予選(平日) (その1)

《Aブロック》

1. 松阪 史江 (A・CUBE)
T.N.E.T
2. 永倉 淳子 (ジョイナス北野田)
幸野 美保 (M.T.P)
3. 田村 真好代 (インターナショナルスポーツ)
西島 好美
4. 出野 めぐみ (テニスメイト)
長野 峰子
5. 久留 明美子 (Tennis Do)
宇澤 綾子

《Bブロック》

1. 上田 恵子 (スノードロップ)
井智恵子
2. 藤田 恵美子 (KML-やまあず)
伐栗 あけみ (M.T.P)
3. 横井 あや (A.S.P)
平松 美保子
4. 太田 香奈 (カクテル企画)
田中 佐祐美

《Cブロック》

1. 内山 敬子 (A.S.P)
天宅 陽子
2. 赤嶺 あけみ (スノードロップ)
野口 百合
3. 中口 ミユキ (M.T.P)
宝城 美香 (3.S.C)
4. 城村 香子 (A・CUBE)
牧尚子

《Dブロック》

1. 荒木 紀子 (テニスインターネットワーク)
田尻 佳子
2. 米田 一恵 (アイ・テニスクラブ)
割野 美千代 (A.S.P)
3. 抱鬼 陽子 (ル・パラダイ鳳)
塚京子
4. 坂田 薫子 (M.T.P)
石田 郁子 (スノードロップ)

《Eブロック》

1. 河西 明美 (Cs RACQUET CLUB)
井村 清美
2. 宮崎 洋子 (M.T.P)
松永 香代子
3. 池田 富子 (3.S.C)
高橋 加津子 (A・CUBE)
4. 吉木 小百合 (カクテル企画)
堺谷 久代 (HOP's TA)

《Fブロック》

1. 金井 あずさ (まっぼん)
畑 則子
2. 竹中 佐知子 (アイ・テニスクラブ)
高木 かなえ
3. 幾田 律子 (M.T.P)
奥真弓 (Tennis Do)
4. 安井 恵子 (テニスメイト)
田上 美和

《Gブロック》

1. 伊東 美佳 (まっぼん)
小池 久美子
2. 平川 葉子 (M.T.P)
谷尻 恭子
3. 作吉 裕香 (アイ・テニスクラブ)
信貴 知子 (HOP's TA)
4. 多喜 里美子 (3.S.C)
西口 恵子

《Hブロック》

1. 寺坂 まりこ (KML-やまあず)
園真弓
2. 甲斐 千恵子 (テニスメイト)
喜多代 邦子
3. 栗山 晶子 (M.T.P)
西野 真理子
4. 永辻 知子 (アイ・テニスクラブ)
山本 ひろみ

女子C級本戦(平日)

※優勝者・準優勝者は、次回の大会よりB級で出場お願いします。

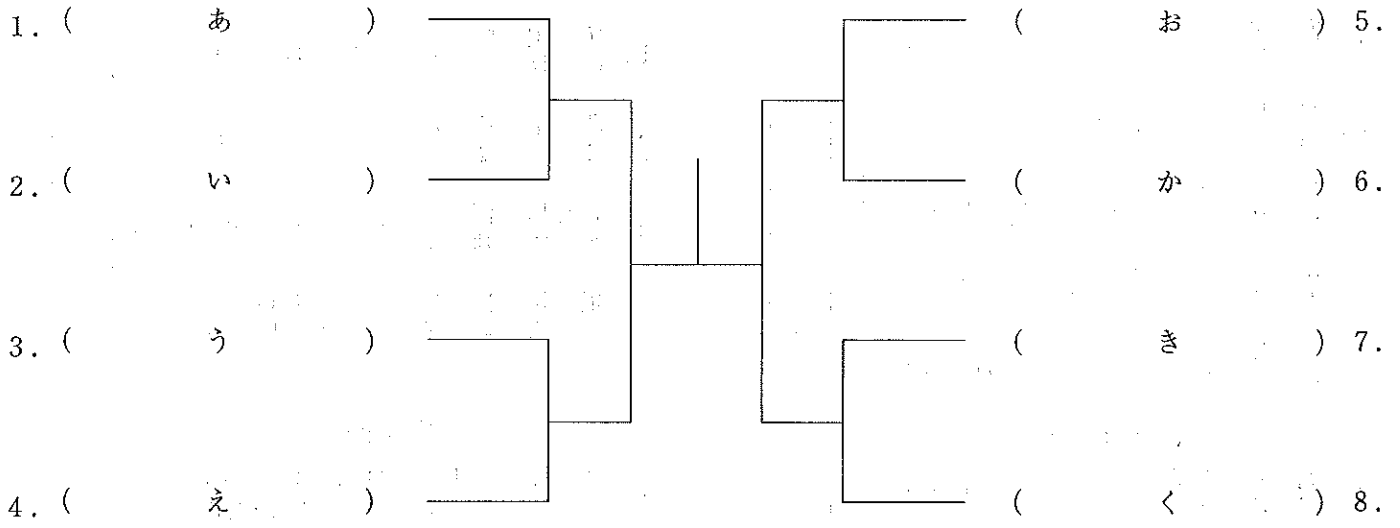

女子C級予選 (平日)

《Aブロック》

1.	向赤	井田	ひとみ 佳子	(U S K)	
2.	平石	田井	めぐみ 千絵	(M T P)	
3.	峯中	下山	智厚 子子	(泉大津ロイヤルTC)	
4.	山井	口上	慶美 子恵	(ジョイナス北野田)	
5.	富山	家田	美由 鈴美	(まっぼん)	

《Eブロック》

1.	徳西	田村	順子 章美	(U S K)	
2.	藤辻	本	佐苗 祐子	(カクテル企画)	
3.	長谷川	原	優美 利栄	(中モズローンTC)	
4.	稲末	垣永	倫代 君子	(クラブFOUR) (コスパ三国ヶ丘)	

《Bブロック》

1.	堀尾	江崎	玖未子 明美	(A・CUBE)	
2.	鈴木	木井	慶幸 子子	(U S K)	
3.	牧西	村	理佳 禎恵	(ジョイナス北野田)	
4.	山守	口岡	裕子 幹枝	(3 S C)	
5.	岡延	田澤	かおり 千奈美	(M T P)	

《Fブロック》

1.	藤糸	原	真由美 久美	(Not Second) (ジョイナス北野田)	
2.	矢後	野藤	靖子 きみよ	(M T P) (美原の森TG)	
3.	前石	川飛	美紀 元子	(U S K) (コスパ光明池)	
4.	浅永	川井	香代 差尾里	(第三庭球部)	

《Cブロック》

1.	三寺	苦倉	佳子 美沙子	(A S P)	
2.	上竹	杉原	明美 一美	(泉大津ロイヤル)	
3.	二仲	川	厚祥 子子	(U S K)	
4.	作外	本浜	智祐 子子	(M T P)	

《Gブロック》

1.	田藤	熊田	早樹子 紀子	(カクテル企画) (U S K)	
2.	河宮	内本	優和 香恵	(M T P)	
3.	大久保	泉谷	勢津子 由里子	(T C 翼) (M M T C)	
4.	池片	田岡	美香 弘子	(Not Second) (北花田テニスクラブ)	

《Dブロック》

1.	和高	泉橋	珠実 貴子	(M T P)	
2.	田篠	宮森	博順 美子	(3 S C)	
3.	倉濱	増口	正登 子志	(Blue Bull)	
4.	福田	井中	慶真 子美	(U S K)	

《Hブロック》

1.	汐山	入本	亜衣子 綾子	(タバサTC)	
2.	辻野	野	智子 成美	(A S P)	
3.	松行	本森	邦美 まゆみ	(スノードロップ) (アルティスTC)	
4.	安谷	藤	恵子 まゆみ	(M T P)	

女子初心者級本戦 (平日)

※優勝、準優勝、3位は、次の大会よりC級で出場願います。

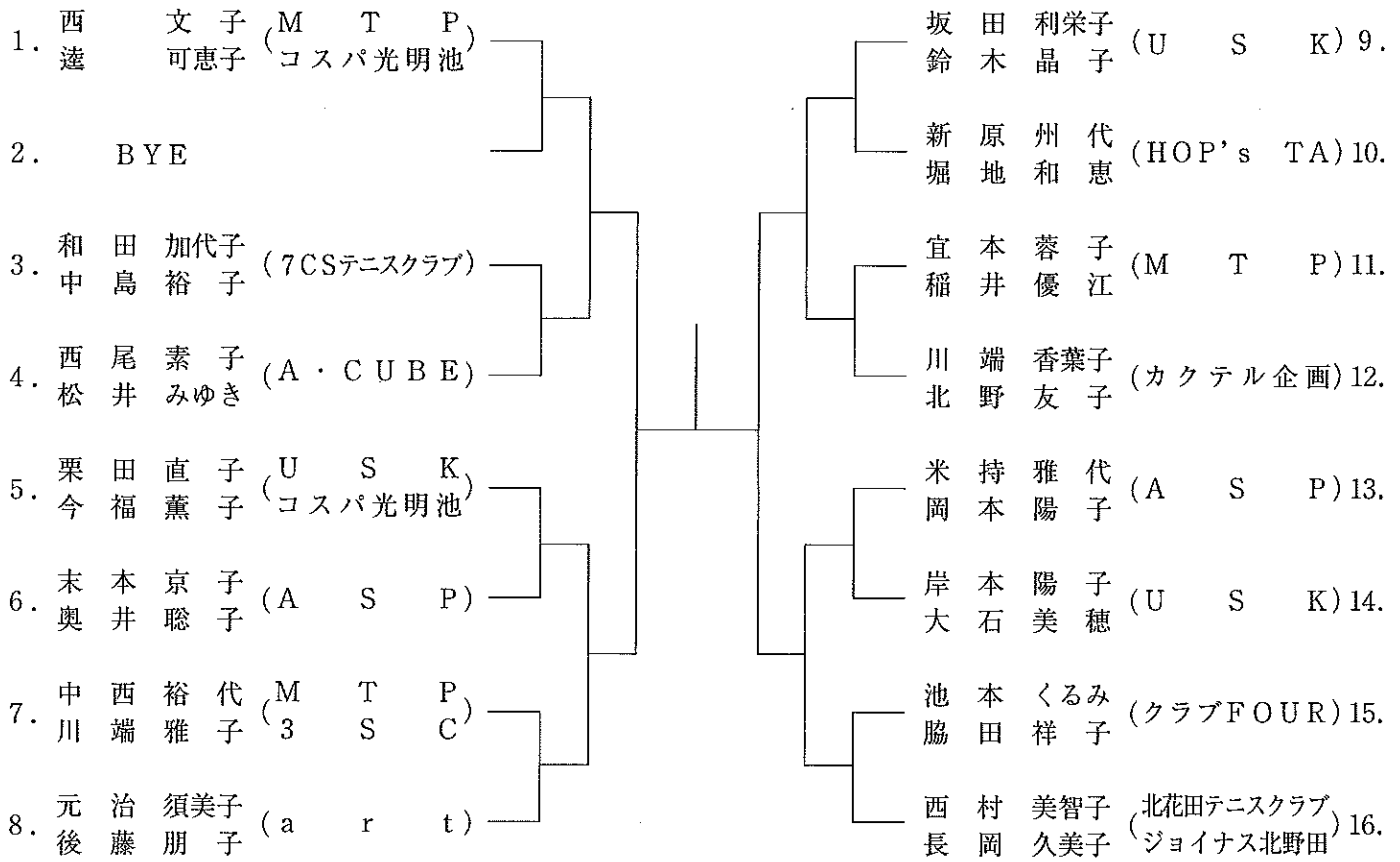

3位決定戦

